

Uživatelská příručka

Vyšívací stroj NV 880E

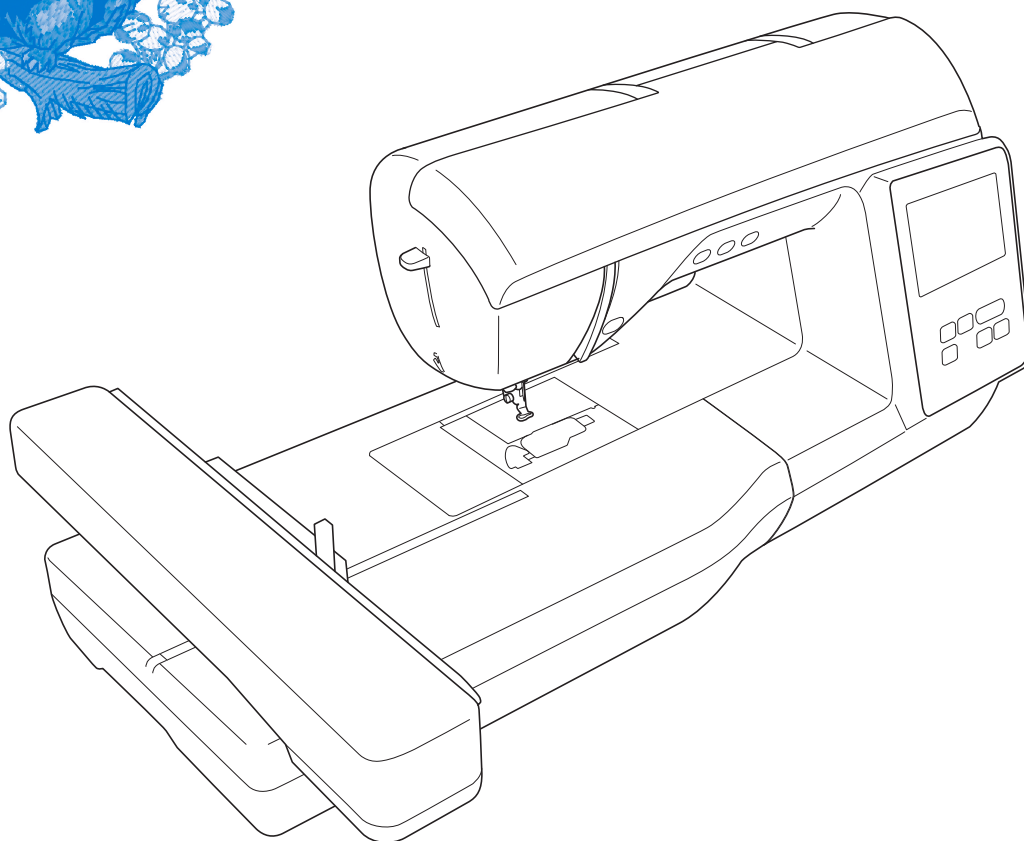
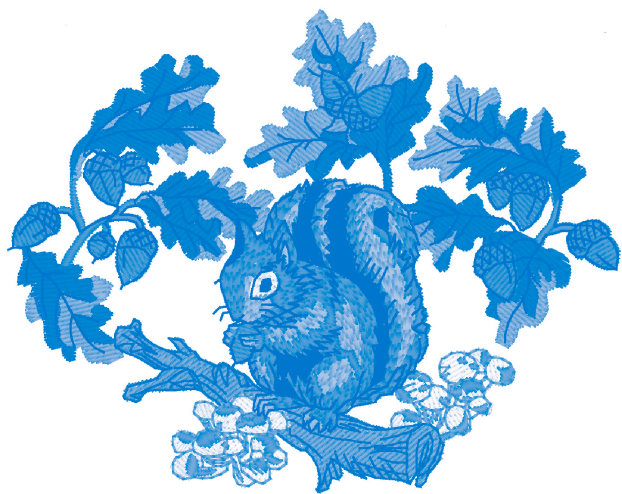

Před použitím stroje si přečtěte tento dokument.
Doporučujeme tento dokument uchovávat v blízkosti stroje, aby byl k dispozici k nahlédnutí.

Obsah

Navinutí a nasazení spodní cívky	1
Zavedení horní nití	3
Příprava k vyšívání	5
Volba vyšívacích vzorů	7

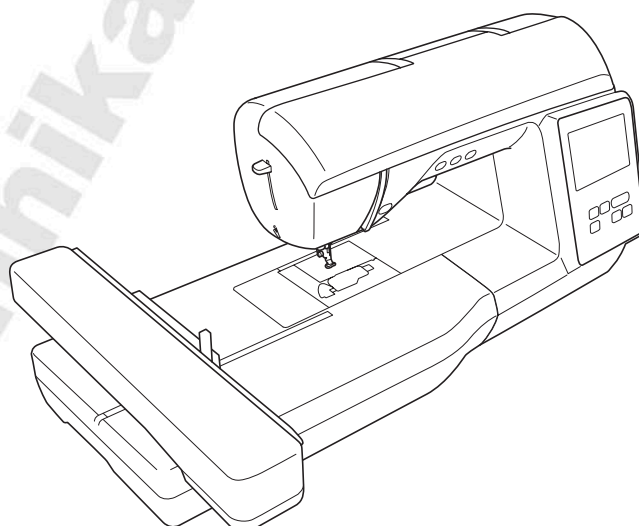

Před použitím stroje si přečtěte tento dokument.

Doporučujeme tento dokument uchovávat v blízkosti stroje, aby byl k dispozici k nahlédnutí.

Před prvním použitím stroje si prosím přečtěte „DŮLEŽITÉ BEZPEČNOSTNÍ POKYNY“ obsažené v uživatelské příručce.

Podrobné pokyny naleznete v uživatelské příručce.

V této příručce jsou za účelem základních vysvětlení použity obrazovky v angličtině.

Podrobné informace o vestavěných vyšívacích vzorech naleznete v příručce k navrhování výšivek.



Navinutí a nasazení spodní cívky

Postupujte podle níže uvedených kroků v pořadí podle čísel. Podrobné pokyny naleznete v uživatelské příručce.

Používejte pouze přiloženou cívku nebo cívky stejného typu.

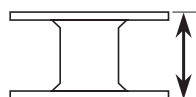

11,5 mm (cca. 7/16 palce)

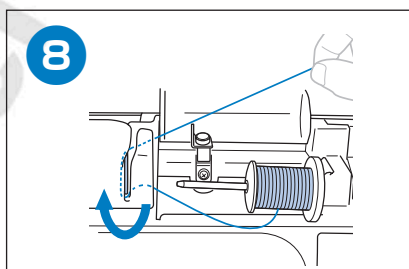
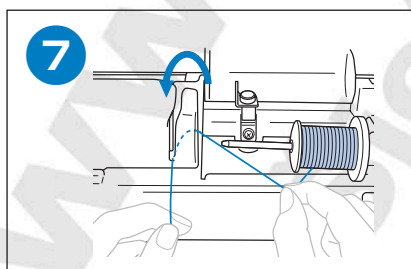
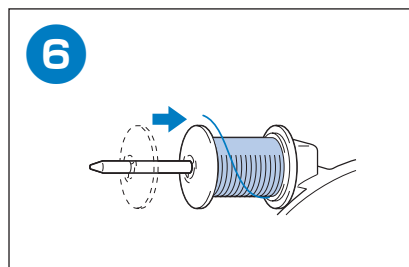
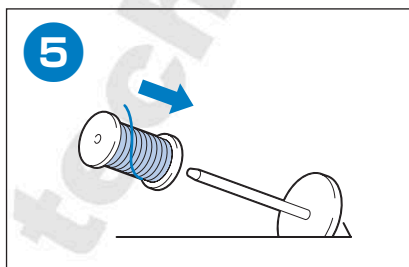
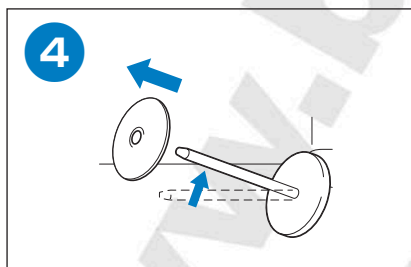
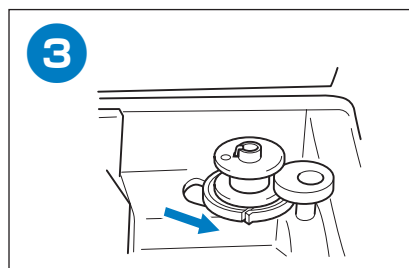
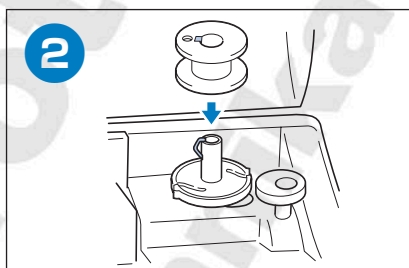
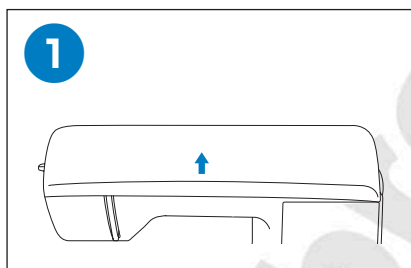
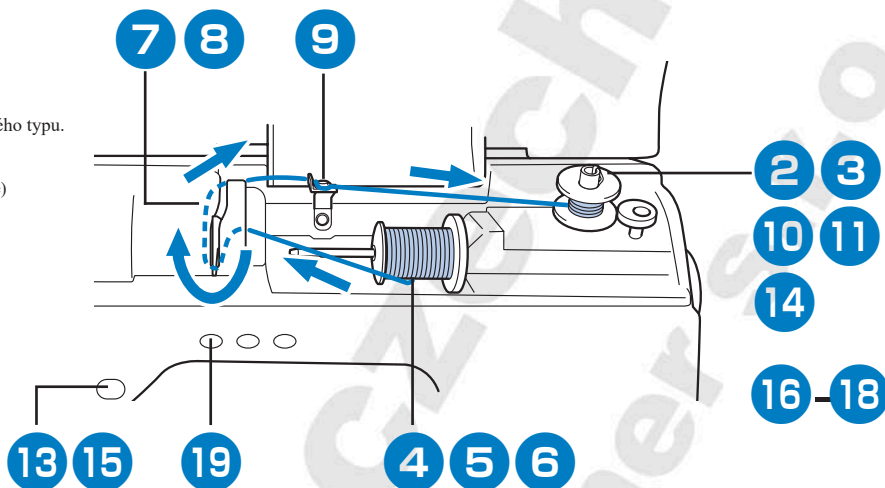

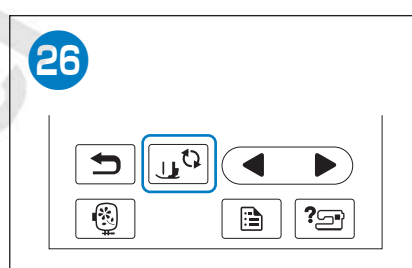
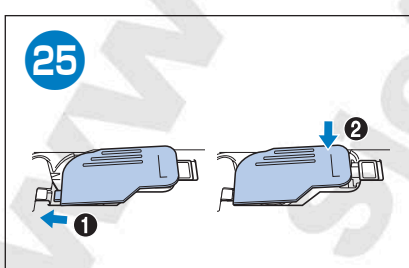
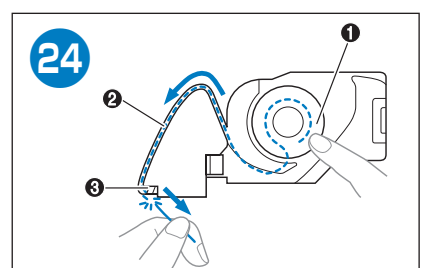
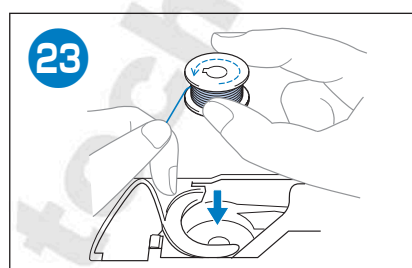
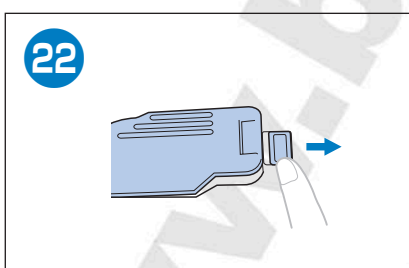
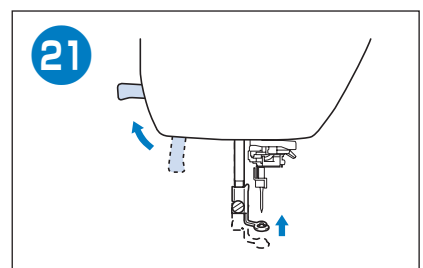
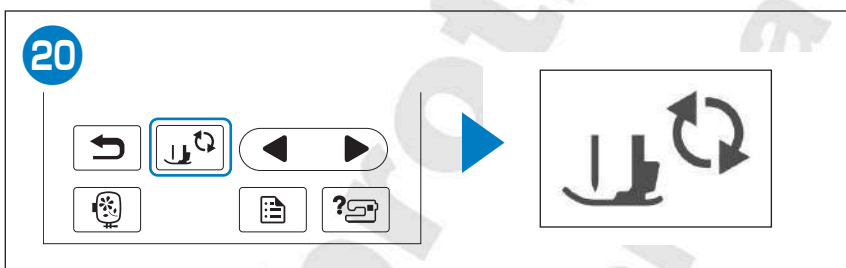
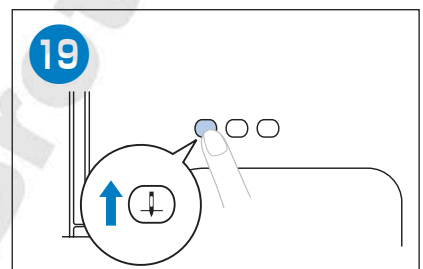
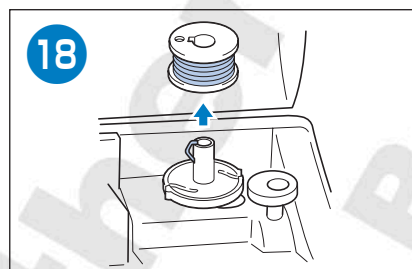
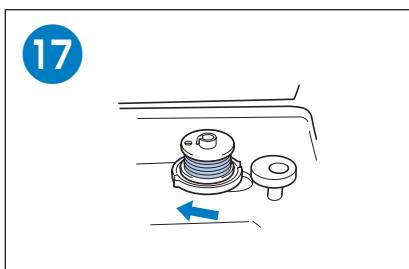
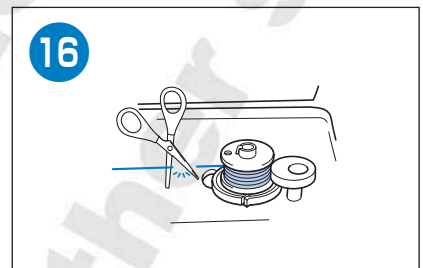
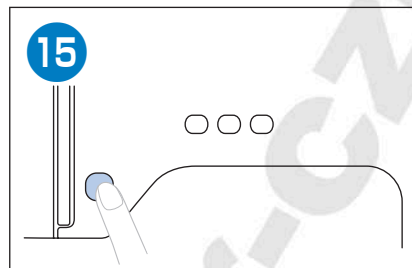
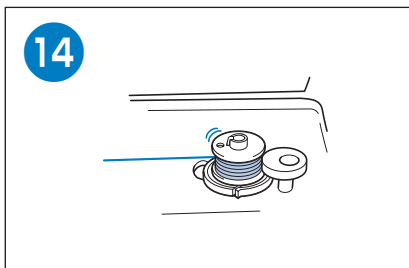
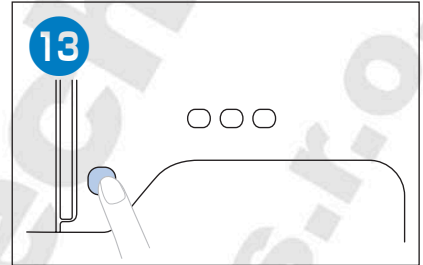
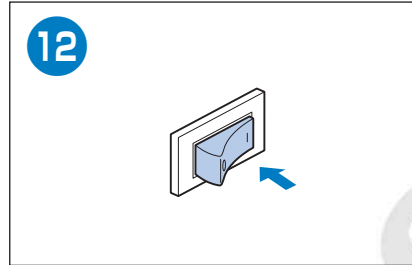
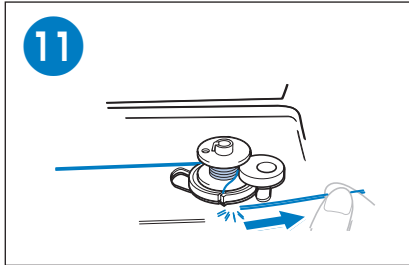
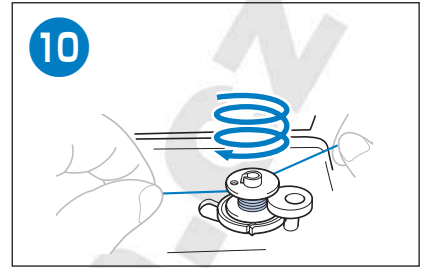
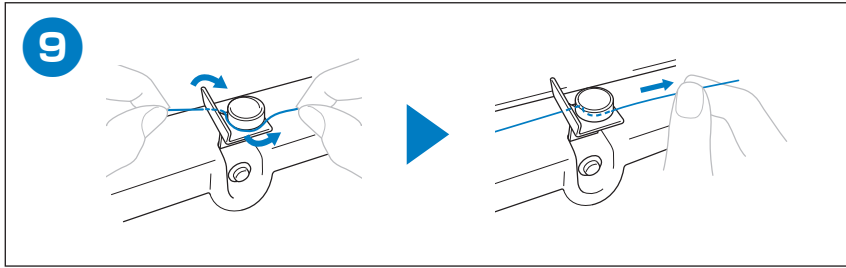



Zavedení horní niti

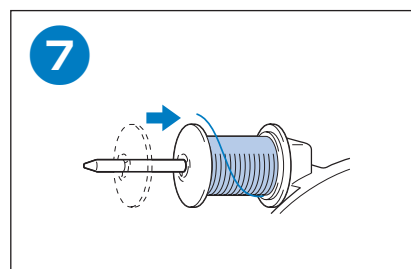
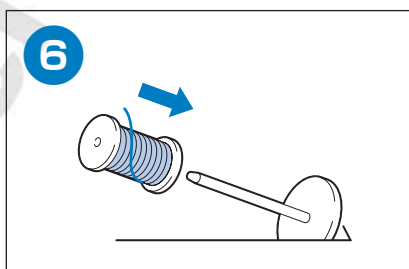
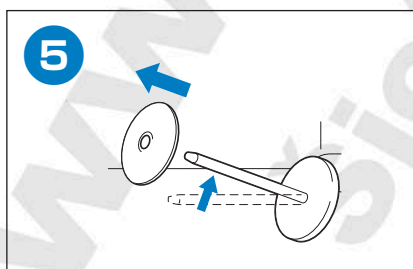
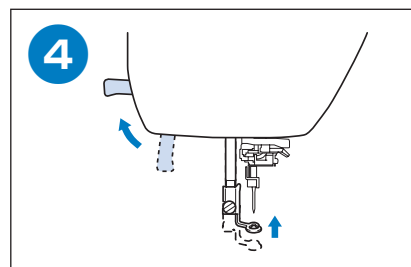
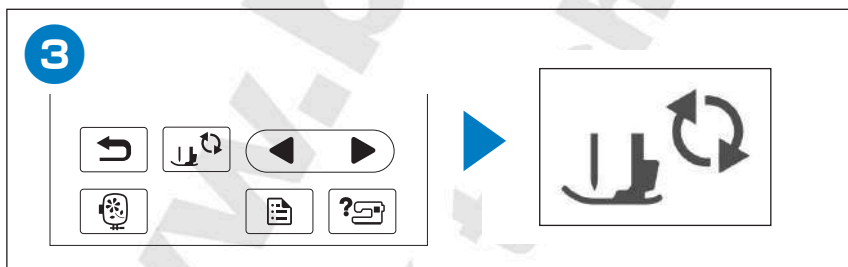
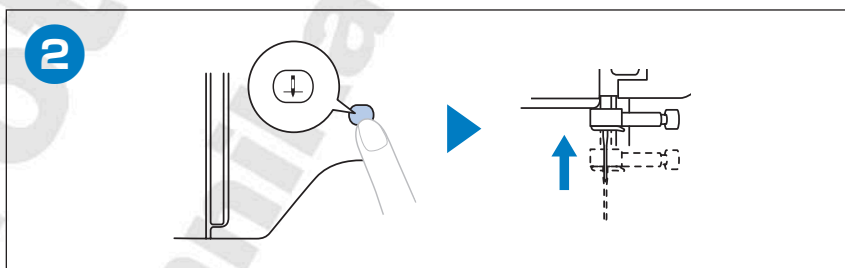
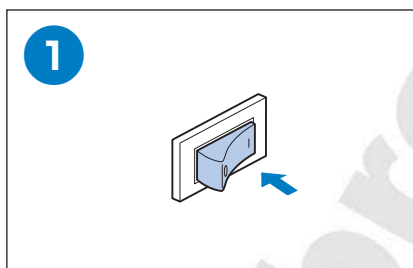
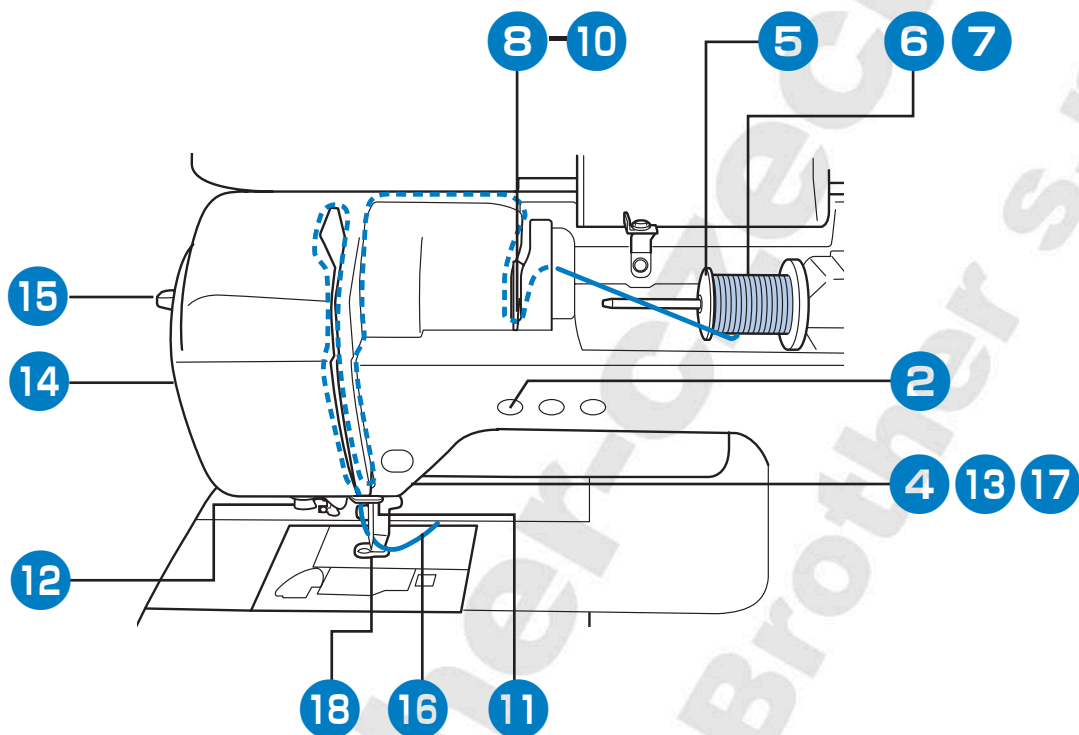

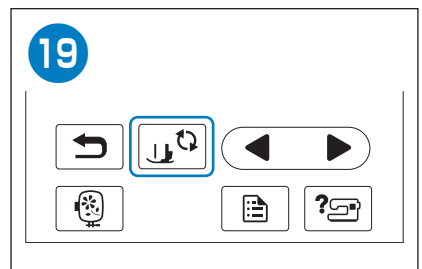
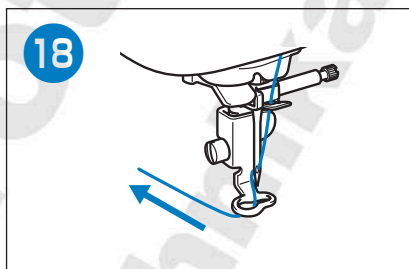
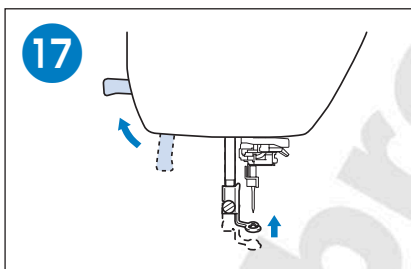
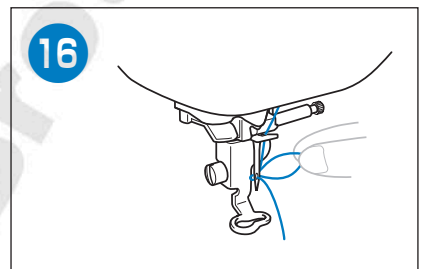
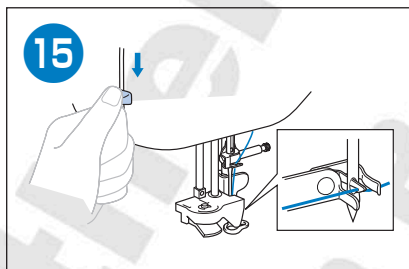
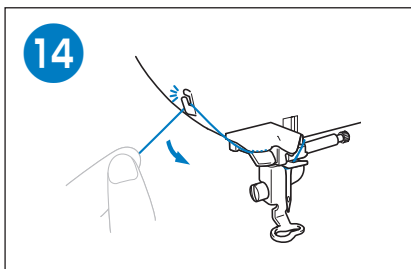
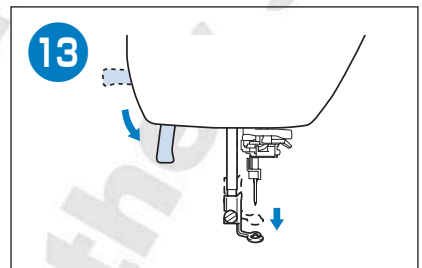
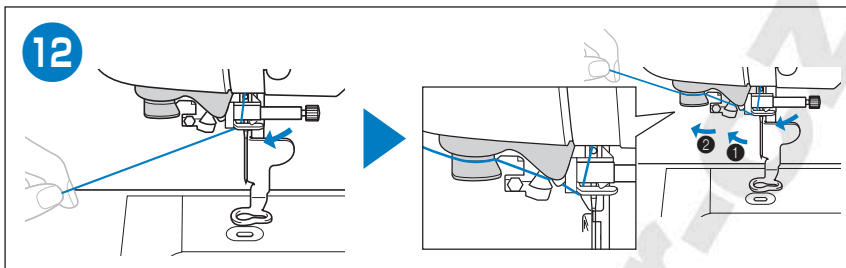
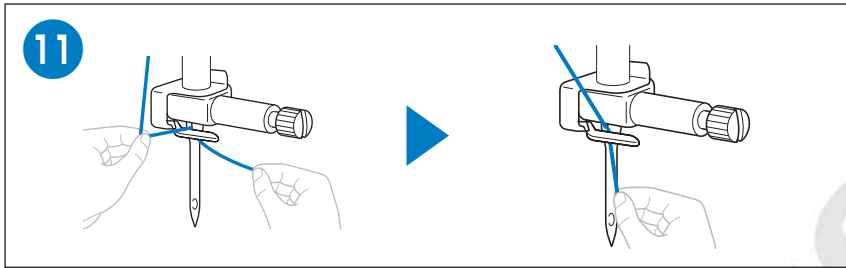
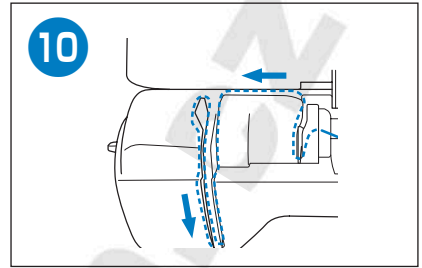
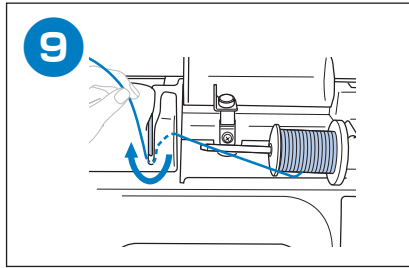
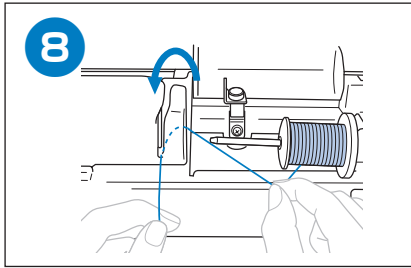

www.brother-tech.cz
Šicí technika s.r.o.

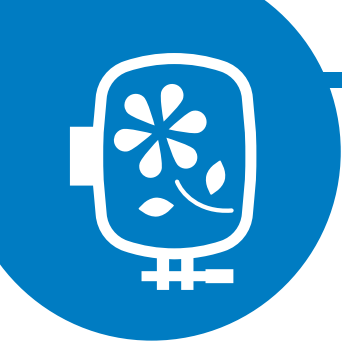

Příprava k vyšívání

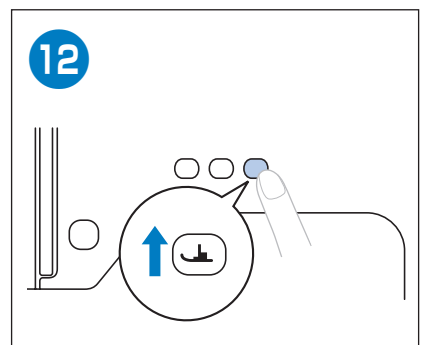
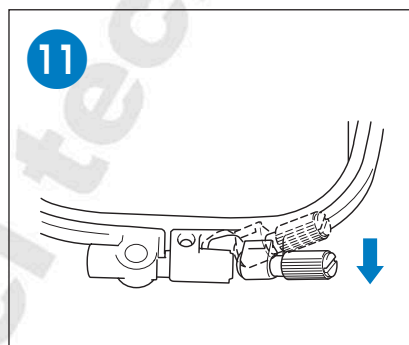
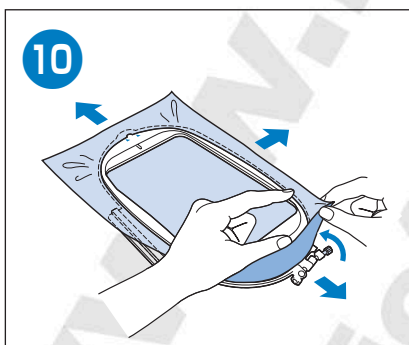
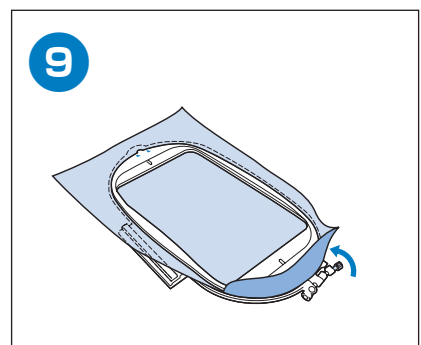
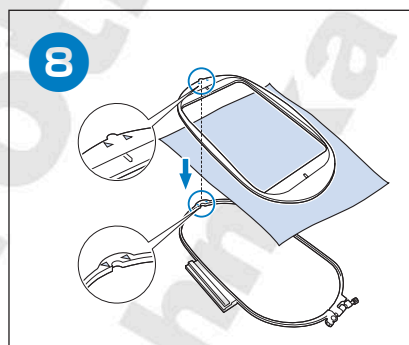
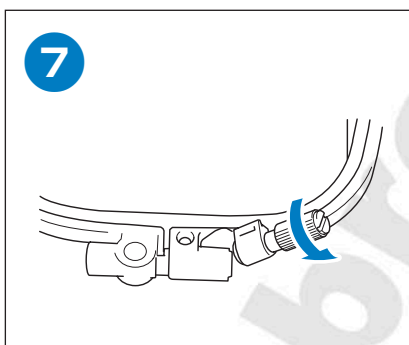
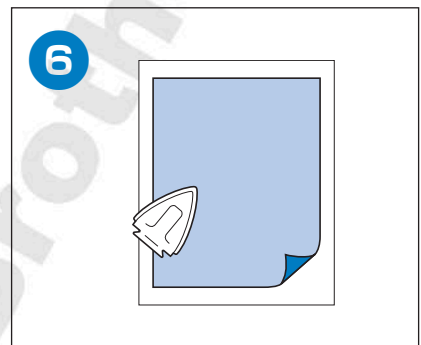
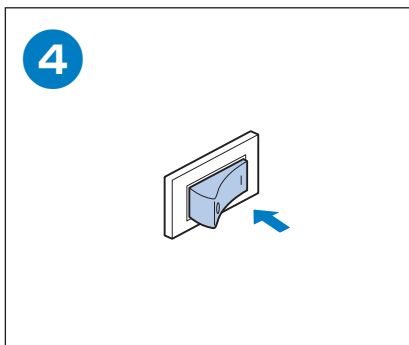
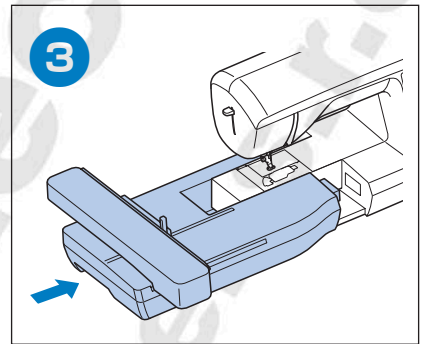
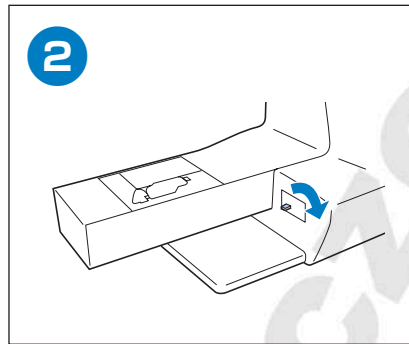
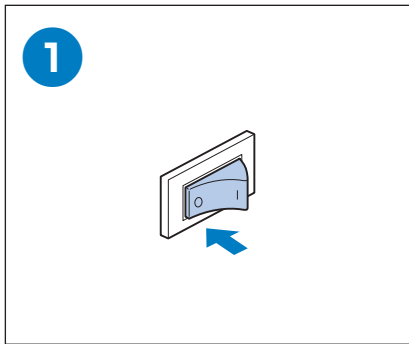

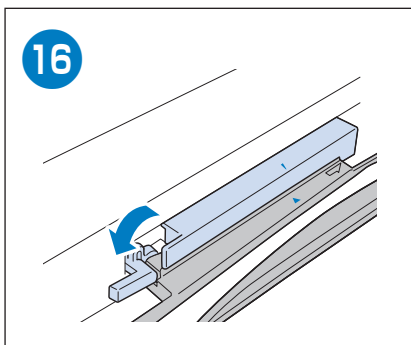
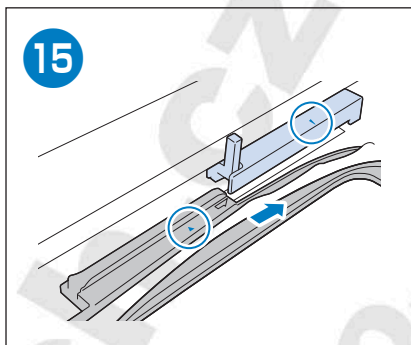
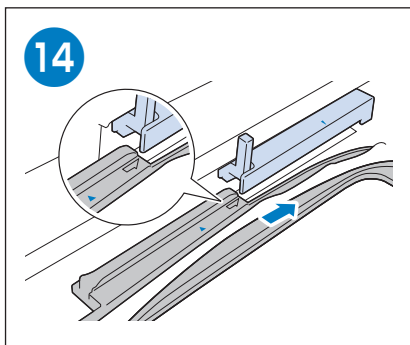
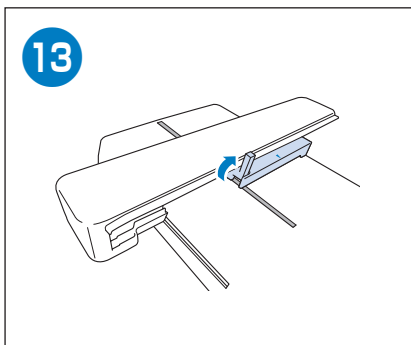

www.brother-czech.cz
Šicí technika Brother s.r.o.



Volba vyšivacích vzorů

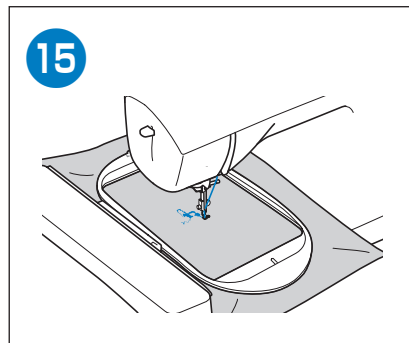
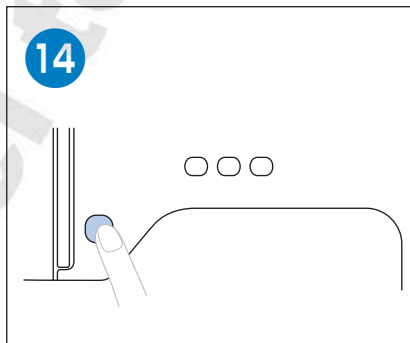
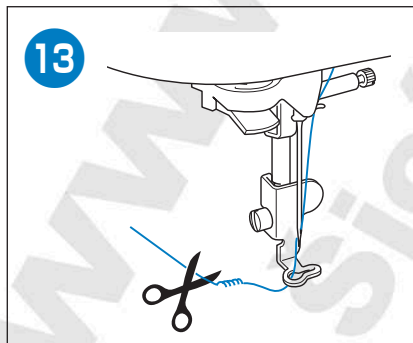
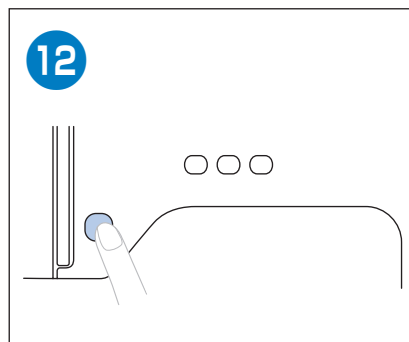
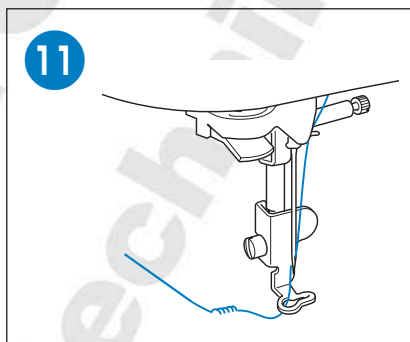
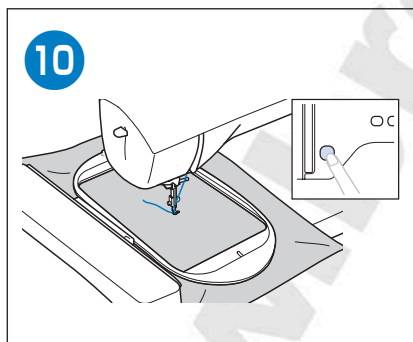
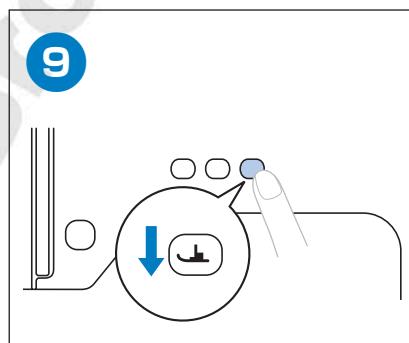
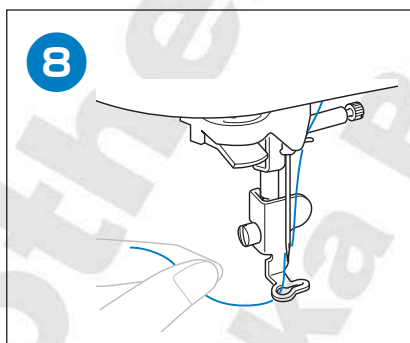
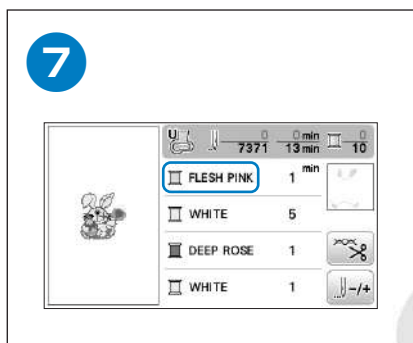
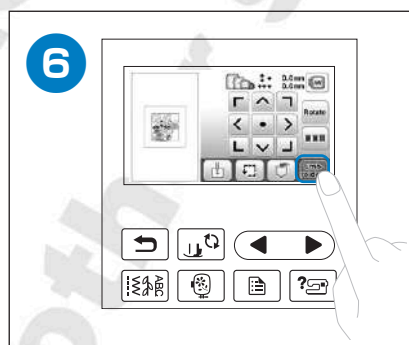
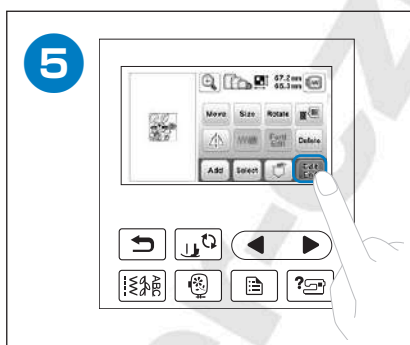
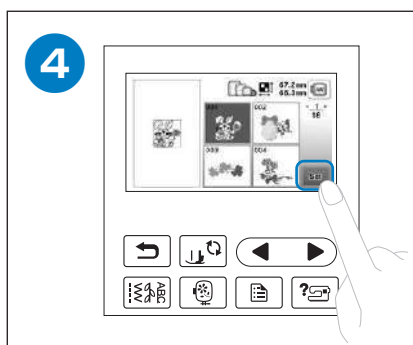
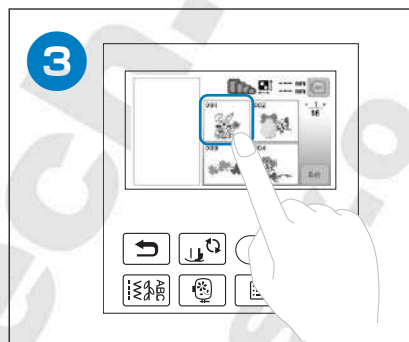
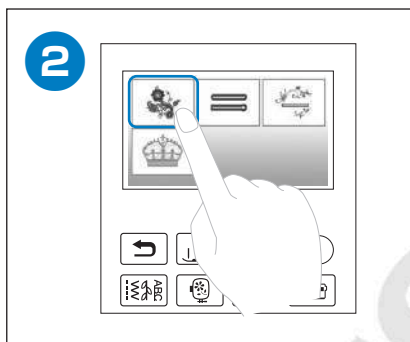
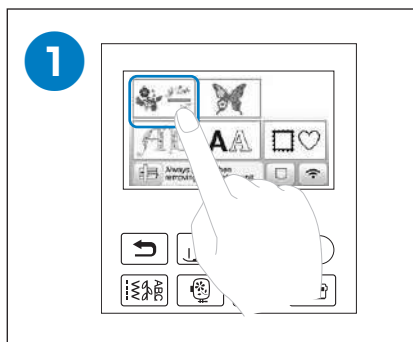

www.brother-czech.cz
Šicí technika Brother s.r.o.

www.brother-czech.cz
Šicí technika Brother s.r.o.

ÚVOD

Jsme rádi, že jste se rozhodli pro zakoupení tohoto stroje. Než začnete stroj používat, pečlivě si přečtěte část „DŮLEŽITÉ BEZPEČNOSTNÍ POKYNY“ a poté tuto uživatelskou příručku. Dozvíte se, jak správně ovládat různé funkce stroje.

Jakmile přečtete tuto uživatelskou příručku, uschovejte ji na místo, kde ji budete mít vždy po ruce.

DŮLEŽITÉ BEZPEČNOSTNÍ POKYNY

Před používáním stroje si přečtěte tyto bezpečnostní pokyny.

⚠ NEBEZPEČÍ

- V zájmu snížení nebezpečí úrazu elektrickým proudem.

1 Vždy odpojte stroj od elektrické zásuvky okamžitě po použití, při čištění, při provádění uživatelských seřízení popsaných v této příručce nebo pokud ponecháváte stroj bez dozoru.

⚠ VAROVÁNÍ

- V zájmu snížení nebezpečí popálenin, požáru, úrazu elektrickým proudem nebo zranění osob.

2 Vždy odpojte stroj od elektrické zásuvky při provádění uživatelských seřízení popsaných v této příručce.

- Pro odpojení stroje jej přepněte do pozice se symbolem „O“, uchopte zástrčku a vytáhněte ji ze zásuvky. Netahejte za kabel.
- Zapojte stroj přímo do elektrické zásuvky. Nepoužívejte prodlužovací kabel.
- V případě výpadku elektrického proudu stroj vždy odpojte.

3 Nebezpečí poranění elektrickým proudem:

- Stroj se zapojuje do zdroje střídavého proudu v rozsahu uvedeném na štítku. Nezapojujte jej do zdroje stejnosměrného proudu ani měniče. Pokud si nejste jisti, jaký zdroj napájení máte, kontaktujte kvalifikovaného elektrikáře.
- Stroj smí být používán pouze v zemi, kde byl zakoupen.

4 Nikdy stroj nepoužívejte, pokud má poškozený kabel nebo zástrčku, pokud správně nefunguje, pokud byl upuštěn nebo je poškozen nebo pokud do stroje vnikla voda. Na prohlídku, opravu, elektrické nebo mechanické seřízení stroj vždy předejte nejbližšímu autorizovanému prodejci Brother.

- Ať je stroj uskladněn nebo jej používáte, pokud si všimnete něčeho neobvyklého, například zápachu, žáru, změny barvy nebo deformace, přestaňte jej okamžitě používat a odpojte napájecí kabel ze zásuvky.
- Při přepravě stroje jej držte za rukojeť. Při zvedání stroje za jinou část by mohlo dojít k poškození stroje nebo jeho pádu a následnému poranění osob.
- Když stroj zvedáte, neprovádějte žádné náhlé nebo neopatrné pohyby, které by mohly způsobit poranění osob.

5 Vždy zachovávejte pořádek na pracovišti:

- Nikdy nezapínejte stroj se zablokovanými větracími otvory. Nenechte na větracích otvorech stroje usazovat prach či zbytky textilu, ani je nezakrývejte volně položenou látkou.
- Do otvorů nikdy nevhazujte ani nevkládejte žádné cizí předměty.
- Nepoužívejte stroj v místech, kde se používají aerosolové produkty (spreje) nebo kyslík.
- Nepoužívejte stroj v blízkosti zdroje tepla, jako je například sporák nebo žehlička, protože by mohlo dojít ke vzplanutí stroje, napájecího kabelu nebo vyšíváných oděvů a následnému požáru nebo úrazu elektrickým proudem.
- Nepokládejte stroj na nestabilní povrch, jako je například vratký nebo nakloněný stůl, stroj může spadnout a způsobit zranění.

6 Během vyšívání musíte dávat bedlivý pozor:

- Vždy dávejte pozor na jehlu. Nepoužívejte ohnuté nebo poškozené jehly.
- Nepřibližujte se prsty k pohybujícím se částem. V okolí jehly dbejte zvýšené opatrnosti.

- Pokud budete provádět jakékoli seřizovací úkony v okolí jehly, přepněte hlavní vypínač stroje do polohy „O“.
- Nepoužívejte poškozenou nebo nesprávnou stehovou desku, mohlo by dojít ke zlomení jehly.

7 Stroj není hračka:

- Pokud stroj používáte v blízkosti dětí, dbejte zvýšené opatrnosti.
- Plastový pytel, ve kterém byl stroj při dodání zabalen, udržujte mimo dosah dětí nebo jej zlikvidujte. Nikdy nenechte děti si s pytlek hrát z důvodu nebezpečí udušení.
- Nepoužívejte stroj venku.

8 V zájmu prodloužení životnosti:

- Stroj používejte a skladujte mimo přímý sluneční svit a místa s vysokou vlhkostí. Nepoužívejte nebo neskladujte stroj poblíž topení, žehliček, halogenových lamp nebo jiných horkých předmětů.
- K čištění stroje nepoužívejte čisticí prostředky ani organická rozpouštědla, jako je například ředidlo, petrolether nebo alkohol. Jinak by se povrch mohl odloupnout nebo poškrábat.
- Při výměně nebo montáži jakýchkoli dílů, přítlačných patek, jehly nebo jiných částí si přečtěte Uživatelskou příručku, abyste montáž provedli správně.

9 Opravy a seřízení:

- Pokud dojde k poškození osvětlení, musí jej vyměnit autorizovaný prodejce Brother.
- V případě poruchy nebo nutného seřízení nejdříve postupujte podle tabulky pro odstraňování problémů v zadní části Uživatelské příručky, abyste mohli stroj sami prohlédnout a seřídit. Pokud problémy přetrvávají, obraťte se na místního autorizovaného prodejce Brother.

Stroj používejte pouze pro účely popsané v příručce.

Používejte příslušenství doporučené výrobcem v této uživatelské příručce.

Obsah této příručky a parametry výrobku mohou být změněny bez předchozího upozornění.

Další informace o výrobku a aktualizace naleznete na našich webových stránkách na adrese www.brother.com

TYTO POKYNY SI USCHOVEJTE Tento stroj je určen pro domácí použití.

PRO UŽIVATELE V ZEMÍCH, KTERÉ NEJSOU ČLENY CENELEC

Tento stroj není určen k použití osobami (včetně dětí), které mají snížené fyzické nebo mentální schopnosti, schopnosti vnímání nebo mají nedostatečné zkušenosti a znalosti, pokud však nejsou pod dohledem nebo pokud nebyly zaškoleny ohledně použití stroje osobou odpovědnou za jejich bezpečnost. Děti by měly být pod dohledem, aby se zajistilo, že si se strojem nehrají.

PRO UŽIVATELE V ZEMÍCH, KTERÉ JSOU ČLENY CENELEC

Toto zařízení může být použito dětmi staršími 8 let a osobami s omezenými fyzickými, smyslovými nebo mentálními schopnostmi nebo s nedostatkem zkušeností a znalostí, pokud jim byl přidělen dohled nebo pokud obdržely pokyny týkající se používání stroje bezpečným způsobem a pokud chápou možná nebezpečí. Děti si nesmějí se strojem hrát. Čištění a údržba nesmí být prováděna dětmi bez dohledu.

POUZE PRO UŽIVATELE VE VELKÉ BRITÁNII, IRSKU, NA MALTĚ A KYPRU

DŮLEŽITÉ UPOZORNĚNÍ

- V případě výměny pojistky použijte pouze pojistku schválenou ASTA pro BS 1362, tj. označenou značkou , s parametry vyznačenými na krytce.
- Vždy vraťte kryt pojistky na místo. Nikdy nepoužívejte pojistky bez krytu.
- Pokud pro zástrčku dodanou s tímto zařízením není k dispozici odpovídající elektrická zásuvka, měli byste kontaktovat svého autorizovaného prodejce Brother a vyžádat si správný kabel.

Prohlášení o shodě (pouze Evropa a Turecko)

My, společnost Brother Industries, Ltd., se sídlem na adrese 15-1 Naeshiro-cho, Mizuho-ku, Nagoya 467-8561, Japonsko, tímto prohlašujeme, že tento výrobek je ve shodě se základními požadavky všech směrnic a nařízení platných v Evropském společenství.

Toto prohlášení o shodě (DoC) lze stáhnout z Brother support webu. Navštivte support.brother.com

Prohlášení o shodě pro směrnicí RE 2014/53/EU (pouze Evropa a Turecko) (Platí pro modely s rádiovými rozhraními)

My, společnost Brother Industries, Ltd., se sídlem na adrese 15-1 Naeshiro-cho, Mizuho-ku, Nagoya 467-8561, Japonsko, tímto prohlašujeme, že tyto výrobky jsou ve shodě s ustanoveními směrnice RE 2014/53/EU.

Toto prohlášení o shodě (DoC) lze stáhnout z Brother support webu. Navštivte support.brother.com

Bezdrátová síť LAN (pouze u modelů s funkcí bezdrátové sítě LAN)

Tento stroj podporuje bezdrátové rozhraní.
Frekvenční pásma: 2400–2483,5 MHz
Maximální radiofrekvenční výkon přenášený ve frekvenčních pásmech: méně než 20 dBm (e.i.r.p)

Podmínky používání

DŮLEŽITÉ – ČTĚTE POZORNĚ:

Tyto Podmínky používání („Dohoda“) představují právně závaznou dohodu mezi společností Brother Industries, Ltd. („Společnost“) a vámi, která upravuje vaše používání jakéhokoliv Softwaru, nainstalovaného nebo zpřístupněného Společností pro použití s šicími stroji nebo stroji pro řemeslnou výrobu („Produkt společnosti“). Výraz „Software“ znamená veškerá obsahová data, údaje o návrhu, datový formát, mikroprogramové vybavení Produktu společnosti a aplikace pro PC nebo aplikace pro mobilní zařízení.

Používání Softwaru a Produktu společnosti znamená váš souhlas s dodržováním podmínek této Dohody. Nebudete-li souhlasit s podmínkami této Dohody, Společnost vám neposkytne licenci na Software a Software nesmíte používat. Změny a dodatky k této Dohodě lze připojit k Softwaru.

Společnost bude jakoukoliv fyzickou osobu, která přijme tuto Dohodu jménem subjektu, považovat za osobu oprávněnou uzavírat za tento subjekt právně závaznou dohodu.

Obchodní podmínky

1 Udělení licence

- 1.1 Společnost vám na základě této Dohody tímto uděluje osobní, nevýhradní, nepřevoditelnou a odvolatelnou licenci k používání Softwaru pouze v rámci Produktu společnosti.
- 1.2 Vaše právo používat Software je udělováno formou licence a nikoliv prodeje a je určeno výlučně pro vaše použití v souladu s touto Dohodou. Společnost nebo její dodavatelé si ponechají veškerá práva, nároky a podíly týkající se Softwaru, mimo jiné včetně veškerých s tím souvisejících práv duševního vlastnictví.

2 Omezení

- 2.1 Pokud to není výslovně stanoveno v této Dohodě nebo vyžadováno jakýmikoliv místními zákony, zavazujete se, že:
 - 2.1.1 nebudete rozebírat, rozkládat, zpětně analyzovat, překládat ani se jinak pokoušet zjišťovat zdrojový kód Softwaru (včetně dat nebo obsahu vytvořeného používáním Produktu společnosti nebo aplikačního softwaru pro editaci obsahu; totéž platí dále v odstavci 2);
 - 2.1.2 nebudete vytvářet odvozená díla na základě celého Softwaru nebo jakékoli jeho části;
 - 2.1.3 nebudete distribuovat, poskytovat či zpřístupňovat Software v jakémkoliv formě, zcela nebo zčásti, jakékoli osobě bez předchozího písemného souhlasu Společnosti;
 - 2.1.4 nebudete kopírovat Software, s výjimkou případů, kdy toto kopírování souvisí s normálním používáním Softwaru s Produktem společnosti nebo kdy je zapotřebí pro účely zálohování nebo provozní bezpečnosti;

- 2.1.5 nebudete převádět, pronajímat, poskytovat sublicenci, půjčovat, překládat, spojovat, uzpůsobovat, měnit, upravovat nebo modifikovat celý Software nebo jakoukoliv jeho část a neumožníte kombinaci ani začlenění Softwaru či jakékoli jeho části do jakýchkoli jiných programů;
- 2.1.6 zahrnete upozornění a tuto Dohodu do všech úplných a částečných kopií Softwaru; a
- 2.1.7 nebudete používat Software pro jakýkoliv účel (mimo jiné včetně používání s neoprávněnými šicími stroji / stroji pro řemeslnou výrobu nebo softwarem) jiný než účel uvedený v Odstavci 1 této Dohody.

3 Žádná záruka

TENTO SOFTWARE JE VÁM V ROZSAHU POVOLENÉM PŘÍSLUŠNÝMI ZÁKONY POSKYTOVÁN VE STAVU „JAK JE“ BEZ ZÁRUK NEBO PODMÍNEK JAKÉHOKOLIV DRUHU, AŽ JIŽ ÚSTNÍCH, NEBO PÍSEMNÝCH, EXPLICITNÍCH, ČI IMPLICITNÍCH. SPOLEČNOST SE VÝSLOVNĚ ZŘÍKÁ VEŠKERÝCH IMPLICITNÍCH PODMÍNEK NEBO ZÁRUK NA PRODEJNOST, USPOKOJIVOU KVALITU, NEPORUŠOVÁNÍ PŘEDPISŮ A/NEBO VHODNOST PRO KONKRÉTNÍ ÚČEL.

4 Omezení odpovědnosti

- 4.1 SPOLEČNOST NEBUDE VÁM, SVÝM KONČOVÝM UŽIVATELŮM ANI JAKÉMUKOLIV JINÉMU SUBJEKTU ZODPOVÍDAT ZA ŽÁDNÉ ZTRÁTY ZISKŮ ČI PŘÍJMŮ NEBO ÚSPOR, ZTRÁTU DAT, PŘERUŠENÍ UŽÍVÁNÍ, NEBO NÁSLEDNÉ, NÁHODNÉ, ZVLÁŠTNÍ, PUNITIVNÍ ČI NEPŘÍMÉ ŠKODY ZPŮSOBENÉ TOUTO STRANOU (AŽ JIŽ V SOUVISLOSTI SE SMLOUVOU, NEBO DELIKTEM), I KDYŽ BYLA SPOLEČNOST INFORMOVÁNA O MOŽNOSTI VZNIKU TĚCHTO ŠKOD, VYVSTÁVAJÍCÍCH Z NEBO SOUVISEJÍCÍCH SE SOFTWAREM, SLUŽBOU PODPORY NEBO TOUTO DOHODOU. TATO OMEZENÍ BUDOU PLATIT V MAXIMÁLNÍM ROZSAHU POVOLENÉM PLATNÝMI ZÁKONY BEZ OHLEDU NA JAKÉKOLIV SELHÁNÍ ZÁKLADNÍHO ÚČELU JAKÉKOLIV OMEZENÉ NÁPRAVY.
- 4.2 TATO DOHODA, BEZ OHLEDU NA ZDE UVEDENÉ ODSTAVCE 3 NEBO 4.1, NEVYLUČUJE ANI NEOMEZUJE ODPOVĚDNOST SPOLEČNOSTI ZA ÚMRTÍ ČI OSOBNÍ ÚJMU V DŮSLEDKU NEDBALOSTI ANI ZÁKONNÁ PRÁVA SPOTŘEBITELE.

5 Vypovězení

- 5.1 Společnost bude mít právo kdykoliv vypovědět tuto Dohodu formou písemného oznámení, jestliže se dopustíte závažného porušení jakýchkoliv podmínek této Dohody a jestliže neprodleně nenapravíte toto porušení na žádost Společnosti.
- 5.2 Po vypovězení z jakéhokoliv důvodu přestanou platit veškerá práva, která vám byla udělena podle této Dohody, ukončíte veškeré činnosti, k nimž jste byli oprávněni touto Dohodou, a okamžitě smažete nebo odstraníte Software z veškerého počítačového zařízení, které vlastníte, a smažete nebo zničíte veškeré kopie Softwaru nebo z něj odvozených děl, které vlastníte. Kromě výše uvedeného smažete veškerý obsah nebo údaje o návrhu, které jste vytvořili pomocí Produktu společnosti ve vašem vlastnictví.

6 Různá ustanovení

- 6.1 Nebudete vyvážet ani zpětně vyvážet Software nebo jakoukoliv jeho kopii nebo modifikaci v rozporu s veškerými platnými zákony nebo předpisy.
- 6.2 Nebudete převádět tuto Dohodu ani jakoukoliv její část na žádnou třetí stranu ani jakýkoliv její podíl bez předchozího písemného souhlasu Společnosti. Změna řízení nebo reorganizace na základě splnutí, prodeje majetku nebo akcií bude považována za převod podle této Dohody.
- 6.3 Souhlasíte, že porušení této Dohody znamená pro Společnost nenapravitelné poškození, za které by peněžní náhrada nebyla adekvátní nápravou, a Společnost bude oprávněna vyhledat spravedlivý právní prostředek kromě veškerých náhrad, které jí mohou náležet podle této Dohody nebo ze zákona bez závazku, jiné záruky či důkazu o náhradě škody.
- 6.4 Budou-li jakákoliv ustanovení této Dohody prohlášena nebo určena za neplatná nebo nevyzmatelná příslušným soudem, budou tato ustanovení oddělitelná a nezávislá na ostatních ustanoveních této Dohody a platnost ostatních ustanovení a celé Dohody zůstane tímto nedotčena.
- 6.5 Tato Dohoda, společně se všemi zde uvedenými doplňky nebo ostatními přílohami, tvoří úplnou dohodu mezi smluvními stranami ohledně předmětu a nahrazuje všechny návrhy, ústní a písemné, mezi smluvními stranami ohledně tohoto předmětu.
- 6.6 Jestliže Společnost nebude naléhat, abyste splnili jakoukoliv ze svých povinností vyplývajících z této Dohody, nebo Společnost vůči vám neprosadí žádná práva, nebo tak Společnost učiní pozdě, nebude to znamenat, že se Společnost zříká jakýchkoliv práv vůči vám a že nemusíte tyto povinnosti splnit. Jestliže vás Společnost zprostí plnění určité povinnosti, učiní tak pouze písemně, a nebude to znamenat, že vás Společnost zprostí jakékoliv další povinnosti.

- 6.7 Tato smlouva se řídí zákony Japonska a výlučnou pravomoc s ohledem na tuto smlouvu mají japonské soudy, s výjimkou případů vynucování práva, kde pravomoc japonských soudů není výlučná.
- 6.8 Společnost může upravit tuto smlouvu v následujících případech: a) když jsou provedené změny ve prospěch uživatelů nebo b) když jsou změny smlouvy adekvátní, rozumné a nikoliv v rozporu s účely této smlouvy. Společnost vás upozorní a dá vám možnost zkontrolovat veškeré podstatné změny či aktualizace smlouvy zveřejněním oznámení na webových stránkách společnosti nebo webových stránkách určených společností nejméně 30 dnů předtím, než smlouva vstoupí v platnost. Jakmile vstoupí aktualizovaná smlouva v platnost, budete jí vázáni, pokud budete pokračovat v používání softwaru.

POZNÁMKY K LICENCOVÁNÍ TYPU OPEN SOURCE

Tento produkt obsahuje software v licenci open-source. Chcete-li si přečíst poznámky k licencování typu open source, přejděte do části pro stahování příručky na domácí stránce vašeho modelu na Brother support webu na adrese „ <http://s.brother/cphan/> “.

OCHRANNÉ ZNÁMKY

WPA™ a WPA2™ jsou ochranné známky Wi-Fi Alliance®.

Všechny obchodní názvy a názvy výrobků jiných společností objevující se na výrobcích společnosti Brother, v souvisejících dokumentech nebo jakýchkoliv jiných materiálech jsou ochrannými známkami nebo registrovanými ochrannými známkami příslušných společností.

AUTORSKÉ PRÁVO A LICENCE

Tento výrobek obsahuje programové vybavení, které vyvinul tento dodavatel:

©2008 Devicescape Software, Inc.

OPATŘENÍ PŘI BEZDRÁTOVÉM PŘIPOJENÍ

Ujistěte se, že při připojování svého stroje k internetu používáte router nebo firewall, abyste jej ochránili před nepovolaným přístupem z internetu.

www.brother-czech.cz
Šicí technika Brother s.r.o.

OBSAH

Kapitola 1 PŘÍPRAVA	9	Aktualizace softwaru stroje	57
Názvy dílů stroje	9	Rejstřík	58
Přiložené příslušenství	10		
Vypínání/zapínání stroje	11		
Ovládání LCD obrazovky	12		
Obrazovka nastavení.....	12		
Nastavení citlivosti displejových tlačítek	13		
Funkce bezdrátového připojení k síti	14		
Operace dostupné s připojením k bezdrátové síti	14		
Aktivace připojení k bezdrátové síti.....	14		
Použití průvodce k nastavení připojení k bezdrátové síti	14		
Navíjení/Instalace cívky	16		
Navíjení cívky	16		
Instalace cívky.....	19		
Zavedení horní nitě	20		
Zavedení horní nitě	20		
Výměna jehly	23		
Kontrola jehly.....	23		
Výměna jehly	23		
Kapitola 2 VYŠÍVÁNÍ	25		
Příprava na vyšívání	25		
Přípevnování vyšívacího modulu.....	25		
Atraktivní provedení výšivky	27		
Napnutí látky do vyšívacího rámečku.....	27		
Uchycení vyšívacího rámečku.....	29		
Vyšívání	31		
Volba vyšívacího vzoru	31		
Vyšívání vzoru	34		
Vyšívací patka Automaticky dolů	36		
Seřízení napnutí nitě	37		
Seřízení pouzdra cívky spodní nitě (bez zabarvení na šroubu).....	38		
Použití funkce automatického odstříhování nití (odstřížení konců barevných nití).....	38		
Použití funkce odstříhování nití (odstřížení skokových švů)	39		
Vyšívání nášivkových vzorů	39		
Vytvoření nášivky za použití rámového vzoru	40		
Dělené vyšívací vzory	41		
Úprava vzorů (obrazovka editace vzoru)	42		
Úprava vzorů (obrazovka nastavení vyšívání)	44		
Vyrovnání polohy vzoru a jehly	44		
Vyšívání propojených znaků	45		
Uspořádání barev nitě	46		
Použití funkce paměti	46		
Ukládání vyšívacích vzorů	47		
Načítání vyšívacích vzorů	47		
Kapitola 3 DODATEK	49		
Péče a údržba	49		
Čištění LCD obrazovky	49		
Čištění povrchu stroje.....	49		
Omezení mazání olejem	49		
Opatření při skladování stroje	49		
Čištění dráhy pouzdra cívky	49		
Dotykový panel nefunguje správně	50		
Výměna vyšívací patky	50		
Odstranění závad	51		
Seznam příznaků.....	51		
Chybová hlášení.....	54		
Jak mohu zjistit údaje o zabezpečení bezdrátové sítě (SSID a síťový klíč)	56		
Provozní zvuková signalizace	56		
Specifikace	57		

Kapitola 1 PŘÍPRAVA

Poznámka

- Nezapomeňte si nainstalovat nejnovější software. Postupujte podle „Aktualizace softwaru stroje“ na straně 57.

Názvy dílů stroje

Vzhled se může lišit v závislosti na vámi zakoupeném modelu stroje.

■ Hlavní díly

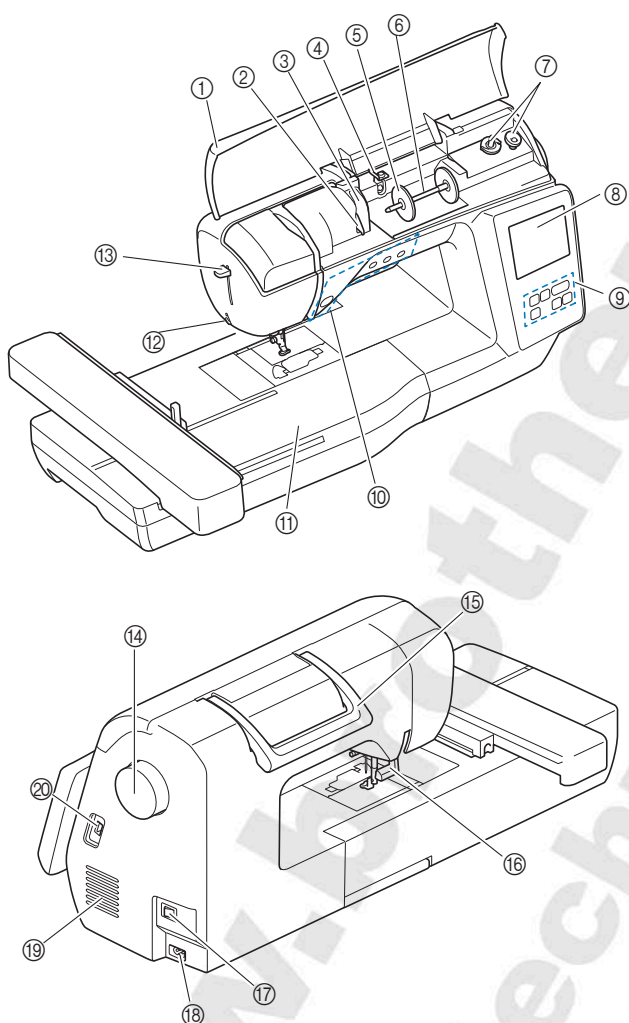

- ① Horní kryt (strana 16)
- ② Destička vodiče nitě (strana 17)
- ③ Chránič vodiče nitě
- ④ Vodič nitě navíječe a předepínací kotouč (strana 18)
- ⑤ Krytka cívky vrchní nitě (strana 17)
- ⑥ Trn cívky vrchní nitě (strana 17)
- ⑦ Navíječ (strana 16)
- ⑧ Displej LCD (s tekutými krystaly) (strana 12)

- ⑨ Ovládací panel (strana 10)
- ⑩ Ovládací tlačítka (strana 10)
- ⑪ Vyšivací modul
- ⑫ Odstrihovač nitě (strana 22)
- ⑬ Páčka navlékače jehly (strana 22)
- ⑭ Ovládací kolo
Otáčejte ovládacím kolem směrem k sobě (proti směru hodinových ručiček), a tím zvednete a spouštíte jehlu.
- ⑮ Rukojeť
Při přenášení stroje ho držte za rukojeť.
- ⑯ Páčka přítlačné patky
Zvednete a snižujete přítlačnou patku zvedáním a snižováním páčky přítlačné patky.
- ⑰ Hlavní vypínač (strana 11)
- ⑱ Napájecí konektor (strana 11)
- ⑲ Větrací otvor
Větrací otvor umožňuje cirkulaci vzduchu kolem motoru. Během provozu stroje větrací otvor nezakrývejte.
- ⑳ USB port (pro USB disk) (strana 47)

■ Jehla a sekce přítlačné patky

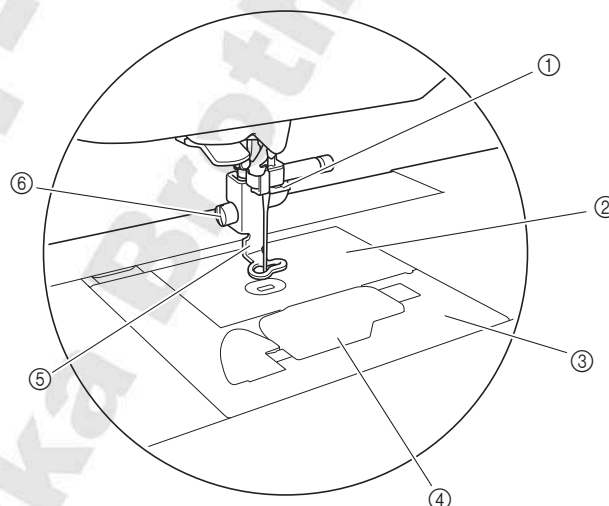

- ① Vodičí tyčka jehly (strana 21)
- ② Stehová deska
- ③ Kryt stehové desky (strana 19)
- ④ Kryt cívky spodní nitě/pouzdro cívky spodní nitě (strana 19, 50)
- ⑤ Vyšivací patka (strana 34, 50)
Vyšivací patka pomáhá řídit poddajnost látky kvůli vyšší konzistenci stehů.
- ⑥ Šroub vyšivací patky (strana 51)
Pomocí šroubu vyšivací patky upevníte vyšivací patku na místě.

■ Vyšivací modul

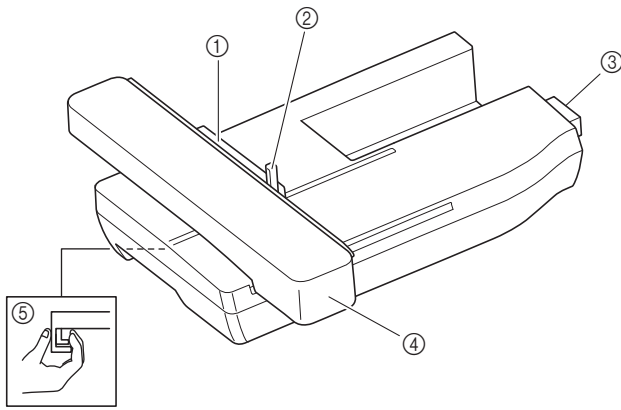

- ① Držák vyšivacího rámečku (strana 30)
- ② Zajišťovací páčka rámečku (strana 29)
- ③ Připojení vyšivacího modulu (strana 25)
- ④ Šaně (strana 25)
- ⑤ Uvolňovací tlačítko (strana 26)

■ Ovládací tlačítka

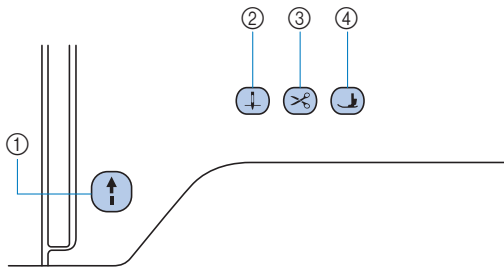

- ① **Tlačítko „Start/Stop“**

Stiskněte tlačítko „Start/Stop“ pro zahájení nebo ukončení vyšívání.
Tlačítko mění barvu podle provozního režimu, ve kterém se stroj nachází.

Zelená: Stroj je připraven k vyšívání, nebo vyšívá.
Červená: Stroj nemůže vyšívat.
Oranžová: Stroj navíjí spodní nit nebo se trn navíječe přesouvá na pravou stranu.
- ② **Tlačítko Polohování jehly**

Stisknutím tlačítka Polohování jehly zvýšíte nebo snížíte jehlu.
- ③ **Tlačítko Odstrihovač nitě**

Stisknutím tlačítka Odstrihovač nitě po zastavení vyšívání ustříhnete vrchní i spodní nit.
- ④ **Tlačítko přitlačné patky**

Toto tlačítko stiskněte pro snížení přitlačné patky a aplikaci tlaku na látku. Stiskněte toto tlačítko znovu pro zvednutí přitlačné patky.

■ Ovládací panel a displejová tlačítka

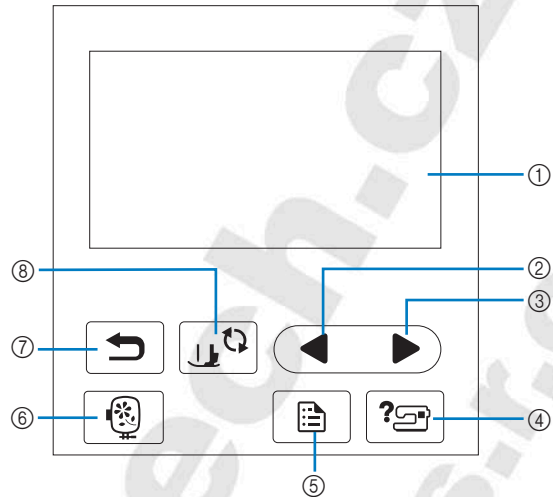

- ① **Displej LCD (s tekutými krystaly) (dotykový panel)**

Je zobrazeno nastavení zvoleného vzoru a zprávy. Stroj můžete ovládat pomocí tlačítek zobrazených na displeji LCD.
Další informace naleznete v části „Ovládání LCD obrazovky“ na straně 12.
- ② **Tlačítko Předchozí stránka**

Pokud se na displeji LCD některé položky nezobrazí, stisknutím zobrazíte předchozí obrazovku.
- ③ **Tlačítko Další stránka**

Pokud se na displeji LCD některé položky nezobrazí, stisknutím zobrazíte další obrazovku.
- ④ **Tlačítko Návod**

Stisknutím se zobrazí návod pro použití stroje.
- ⑤ **Tlačítko Nastavení**

Stiskněte pro nastavení polohy zastavení jehly, zvukové signalizace a dalšího.
- ⑥ **Tlačítko Vyšívání**

Stiskněte pro zobrazení obrazovky volby typu vzoru.
- ⑦ **Tlačítko Zpět**

Stisknutím se vrátíte na předchozí obrazovku.
- ⑧ **Tlačítko výměny přitlačné patky/jehly**

Stiskněte před výměnou jehly, přitlačné patky apod. Toto tlačítko uzamkne funkce všech kláves a tlačítek, aby stroj nemohl pracovat.

Poznámka

- Displejová tlačítka tohoto stroje tvoří kapacitní dotykové snímače. Tlačítka ovládejte tím, že se jich přímo dotknete prstem.
Odezva tlačítek se liší podle uživatele. Vyvinutá síla na tlačítka neovlivňuje jejich odezvu.
- Protože displejová tlačítka reagují na různé uživatele různě, upravte nastavení pro „Nastavení citlivosti displejových tlačítek“ na straně 13.
- Při použití elektrostatického dotykového pera se ujistěte, že má hrot 8 mm nebo větší. Nepoužívejte dotykové pero s tenkým hrotem, nebo zvláštním tvarem.

Příložené příslušenství

Příložené příslušenství pro váš stroj viz doplňkový list „Příložené příslušenství“.

Vypínání/zapínání stroje

VAROVÁNÍ

- Jako zdroj napájení používejte pouze standardní domácí přívod elektrické energie. Použitím jiných zdrojů napájení může dojít k požáru, úrazu elektrickým proudem nebo poškození stroje.
- Zkontrolujte, že jsou zástrčky na napájecím kabelu pevně zastrčeny do elektrické zásuvky a zásuvky pro napájecí kabel na stroji. Jinak může dojít k požáru, nebo úrazu elektrickým proudem.
- Zástrčku napájecího kabelu nestrkejte do elektrické zásuvky ve špatném stavu.
- **VYPNĚTE** hlavní vypínač a vytáhněte zástrčku v těchto případech:
 - Pokud nejste u stroje
 - Po dokončení práce se strojem
 - Pokud dojde k výpadku napájení během používání
 - Pokud stroj řádně nefunguje v důsledku špatného připojení nebo odpojení
 - Během bouřek

UPOZORNĚNÍ

- Používejte pouze napájecí kabel dodaný se strojem.
- Nepoužívejte prodlužovací kabely nebo přívod s více zásuvkami s dalšími připojeními zařízení. Může dojít k požáru nebo úrazu elektrickým proudem.
- Nedotýkejte se zástrčky mokřými rukama. Může dojít k úrazu elektrickým proudem.
- Při odpojování stroje vždy nejdříve **VYPNĚTE** hlavní vypínač. Při odpojování ze zásuvky držte napájecí kabel za zástrčku. Taháním za kabel můžete poškodit kabel nebo může dojít k požáru či úrazu elektrickým proudem.
- Zabraňte pořezání, poškození, úpravě, násilnému ohýbání, tahání, kroucení nebo zamotání kabelu. Nepokládejte na kabel těžké předměty. Nevystavujte kabel žáru. Takovým jednáním můžete poškodit kabel nebo může dojít k požáru nebo úrazu elektrickým proudem. Pokud jsou kabel nebo zástrčka poškozené, nechte stroj před dalším používáním opravit u autorizovaného prodejce Brother.
- Pokud stroj nebudete dlouho používat, odpojte napájecí kabel. V opačném případě může dojít k požáru.

- 1 Ověřte, zda je stroj vypnut (hlavní vypínač v poloze „○“), a poté zapojte zástrčku napájecího kabelu do napájecího konektoru na pravé straně stroje.
- 2 Zastrčte zástrčku napájecího kabelu do domácí sítové zásuvky.

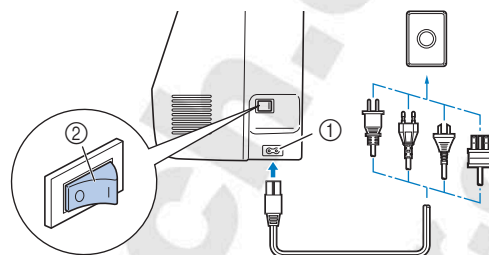

- ① Napájecí konektor
② Hlavní vypínač

- 3 Zapněte stroj stisknutím pravé části hlavního vypínače na pravé straně stroje (poloha „I“).



→ Světlo, LCD a tlačítko „Start/Stop“ se rozsvítí po zapnutí stroje. Stroj při svém pohybu vydá zvuk. Nejedná se o známku poruchy.

Doplňkové informace

- Pokud stroj uprostřed vyšívání vypnete, činnost bude po zapnutí pokračovat.

- 4 Po zapnutí stroje se přehraje uvítací film. Dotkněte se kteréhokoliv místa na obrazovce.

Poznámka



- Při prvním zapnutí stroje vyberte jazyk dle vaší volby.



- 5 Chcete-li stroj vypnout, stiskněte levou stranu hlavního vypínače (přepněte jej do polohy „○“).

Ovládání LCD obrazovky

Obrazovka nastavení

Stiskněte  pro změnu výchozího nastavení stroje. Po změně nezbytného nastavení stiskněte tlačítko  nebo .

Doplnkové informace

- Ve vašem stroji je nainstalována nejnovější verze softwaru. Dostupné aktualizace konzultujte se svým lokálním autorizovaným prodejcem Brother nebo na „<http://s.brother/cphan/>“.
- Aktuální snímek obrazovky nastavení můžete uložit na USB disk stisknutím tlačítka , když je USB disk zasunutý do USB portu. Soubory se ukládají do složky „bPocket“.

■ Nastavení vyšívání

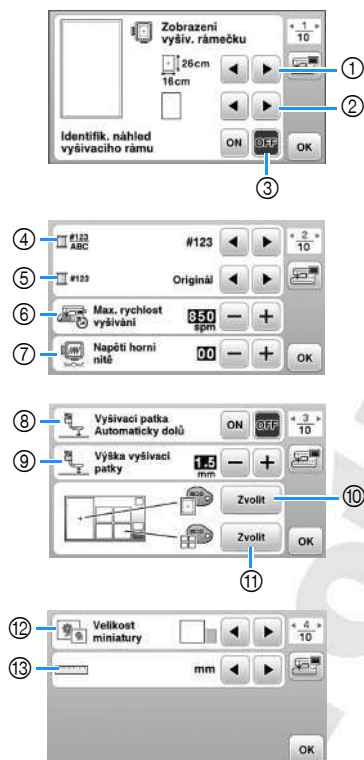

- 1 Zvolte vyšívací rámeček, který má být použit.
- 2 Zvolte středící značku a mřížkové čáry, které jsou zobrazeny.
- 3 Při nastavení na [ON] lze pouze vybrat vyšívací vzor podle velikosti vyšívacího rámečku, kterou jste zvolili v bodu 1. (strana 32)
- 4 Změňte zobrazení barvy nitě na obrazovce vyšívání; číslo nitě, název barvy. (strana 35)
- 5 Je-li zvoleno číslo nitě [#123], vyberte požadovanou značku nitě. (strana 35)
- 6 Vyberte nastavení maximální rychlosti vyšívání.
- 7 Pro vyšívání nastavte napnutí vrchní nitě. (strana 37)
- 8 Pokud při nastavení na [ON] stisknete tlačítko „Start/Stop“ a přítlačná patka je zvednutá, před začátkem vyšívání se přítlačná patka automaticky sníží. (strana 36)
- 9 Vyberte výšku vyšívací patky během vyšívání. (strana 27)
- 10 Vyberte barvu pozadí pro oblast zobrazení vyšívání.
- 11 Vyberte barvu pozadí pro prostor miniatur.
- 12 Vyberte velikost miniatur vzorů.
- 13 Vyberte jednotky zobrazení (mm/palce).

■ Obecné nastavení



- 1 Zvolte polohu zastavení jehly (poloha jehly pro situace, kdy stroj nepracuje) nahore nebo dole.
- 2 Zvolte, zda se má ozvat zvuková signalizace činnosti.
- 3 Zvolte, zda se má po zapnutí stroje zobrazovat uvítací obrazovka.
- 4 Zvolte jazyk displeje.
- 5 Vyberte, zda se má zapnout nebo vypnout osvětlení pracovního prostoru.
- 6 Zvolte úroveň citlivosti displejových tlačítek. (strana 13)
- 7 Servisní počet slouží k upomenutí na pravidelný servis vašeho stroje. (Chcete-li se dozvědět více, kontaktujte autorizovaného prodejce Brother.)
- 8 Zobrazuje celkový počet vyšitých stehů na tomto stroji.
- 9 Číslo [No.] je interní číslo vašeho stroje.
- 10 Zobrazuje verzi programu nainstalovanou na vašem stroji.

■ Nastavení bezdrátové sítě LAN

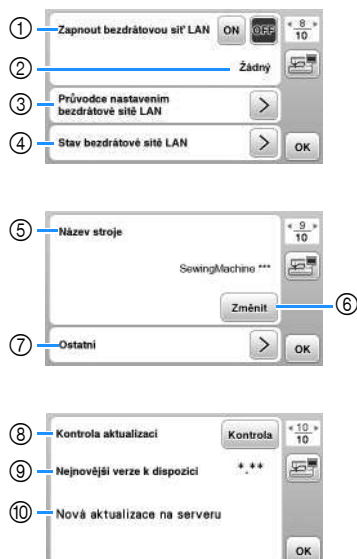

- ① Aktivace/deaktivace funkce bezdrátové sítě LAN. (strana 14).
- ② Zobrazení připojeného identifikátoru SSID. (strana 14)
- ③ Nastavení stroje pro připojení funkce bezdrátové sítě LAN. (strana 14)
- ④ Kontrola stavu bezdrátové sítě LAN.
- ⑤ Zobrazení názvu stroje pro funkci bezdrátové sítě LAN.
- ⑥ Změnit [Název stroje].
- ⑦ Zobrazuje nabídku k provedení dalšího nastavení nebo obnovení nastavení připojení nastavení bezdrátové sítě LAN. (strana 16)
- ⑧ Kontrola nejnovější verze softwaru. Verze se zobrazí v [Nejnovější verze k dispozici].
- ⑨ Zobrazení nejnovější verze softwaru.
- ⑩ Zobrazí zprávu, je-li pro tento stroj k dispozici [Nová aktualizace na serveru]. Zobrazí-li se [Nová aktualizace na serveru], aktualizujte stroj. (strana 57)

Nastavení citlivosti displejových tlačítek

Citlivost displejových tlačítek můžete nastavit na jednu z 5 úrovní. Zobrazte obrazovku nastavení pro volbu požadované úrovně.

- 1 Stisknutím zobrazíte obrazovku s nastavením.
- 2 Zobrazte stranu 6 stisknutím .
- 3 Stiskněte tlačítko [Start].



- 4 Nastavte [Vstupní citlivost] stisknutím tlačítka .
 - Čím vyšší nastavení, tím citlivější budou tlačítka. Výchozí nastavení je [3].
 - Pokud je používáno elektrostatické dotykové pero, doporučujeme zvolit nejvyšší nastavení.
 - Při nastavování citlivosti stiskem tlačítka zkontrolujte, zda dotyčné displejové tlačítko reaguje. Když tlačítko reaguje, nastavená hodnota citlivosti bliká.

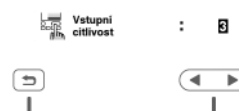

- 5 Stisknutím tlačítka se vrátíte na předchozí obrazovku.

■ Pokud stroj nereaguje při stisknutí displejového tlačítka

Stroj vypněte, pak přidržeťe (tlačítko Odstřihovač nitě) a stroj zapněte, aby se obnovila [Vstupní citlivost]. Zobrazte obrazovku nastavení a znovu upravte [Vstupní citlivost].

Funkce bezdrátového připojení k síti

Operace dostupné s připojením k bezdrátové síti

Tento stroj podporuje připojení k bezdrátové síti. Následující užitečné činnosti budou k dispozici po připojení stroje k bezdrátové síti.

Poznámka

- Připojte stroj a počítač ke stejné síti.
- Bezdrátově přeneste vyšivací vzor ze svého počítače do stroje pomocí speciální aplikace systému Windows (Design Database Transfer). Aplikaci lze stáhnout z následující adresy URL: <http://s.brother/cahkb/>
- * Nastavení musí být specifikováno v Design Database Transfer. Více informací viz návod pro Design Database Transfer.

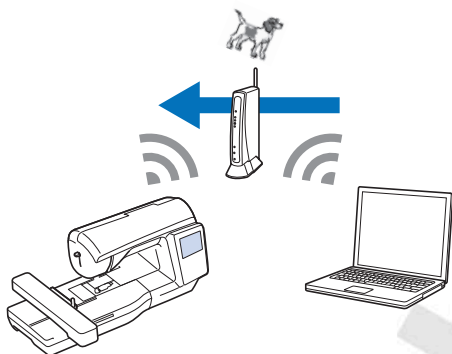

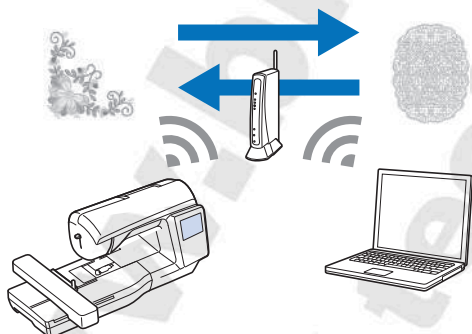

- Bezdrátově přeneste do stroje vyšivací vzor upravený softwarem pro úpravu výšivek (PE-DESIGN verze 11 nebo novější) na počítači. Rovněž přeneste do softwaru PE-DESIGN vyšivací vzor upravený na stroji.
- * Nastavení musí být specifikováno v softwaru PE-DESIGN. Více informací viz návod pro software PE-DESIGN.



Aktivace připojení k bezdrátové síti

Stroj lze připojit k vaší bezdrátové síti.

- 1 Stisknutím  zobrazíte obrazovku s nastavením.
- 2 Zobrazte stranu 8 stisknutím  .
- 3 Nastavte [Zapnout bezdrátovou síť LAN] na [ON].

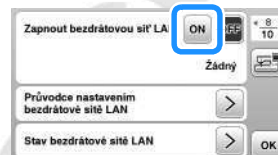

→ Stroj se připravuje na bezdrátové připojení.

■ Požadavky na připojení k bezdrátové síti

Připojení k bezdrátové síti odpovídá standardům IEEE 802.11 b/g/n a pracuje na frekvenci 2,4 GHz.

Doplnkové informace

- Bezdrátovou síť nelze nastavit pomocí WPA/WPA2 Enterprise.

Použití průvodce k nastavení připojení k bezdrátové síti

Existuje řada způsobů nastavení připojení k bezdrátové síti. Doporučujeme způsob, který používá průvodce na tomto stroji.

- 1 Pro připojení stroje k bezdrátové síti jsou zapotřebí bezpečnostní údaje (SSID a síťový klíč) pro vaši domácí síť. Síťový klíč může být také nazýván heslem, bezpečnostním klíčem nebo šifrovacím klíčem. Zkontrolujte své bezpečnostní údaje a napište je níže.

SSID	Síťový klíč (heslo)

Doplnkové informace

- Připojení k bezdrátové síti nelze nastavit, nemáte-li bezpečnostní údaje.
- Jak mohu zjistit bezpečnostní údaje
 - ① Přečtěte si příručku dodanou s vaší domácí sítí.
 - ② Výchozí SSID může být název výrobce nebo název modelu.
 - ③ Nemůžete-li nalézt bezpečnostní údaje, obraťte se na výrobce routeru, správce sítě nebo poskytovatele připojení k internetu.
 - ④ Některé SSID a síťové klíče (hesla) mohou rozlišovat velká a malá písmena.

- 2 Stiskněte  vedle [Průvodce nastavením bezdrátové sítě LAN].

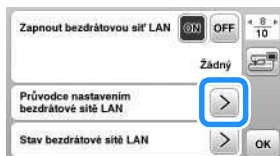





→ Zobrazí se seznam dostupných SSID.

- 3 Vyberte identifikátor SSID, který byl zaznamenán.



→ Zobrazí se obrazovka pro zadání síťového klíče (hesla).

Doplnkové informace

- Po zobrazení další nebo předchozí stránky stisknutím tlačítka  nebo  vyhledejte zaznamenaný identifikátor SSID.
- Není-li požadovaný identifikátor SSID uveden, zadejte jej podle popisu níže.
 - Stiskněte  na konci seznamu SSID.
 - Zadejte požadovaný identifikátor SSID a pak stiskněte tlačítko .
 - Vyberte metodu ověření a šifrování.
- Pokud používáte předchozí připojení, stiskněte  a poté vyberte uložený identifikátor SSID.

- 4 Zadejte síťový klíč (heslo), který byl zaznamenán, a poté stiskněte .



- Oblast pro zadávání textu
- Klávesy znaků
- Klávesa Caps
- Mezerník
- Klávesy písmen/čísel/symbolů
- Kurzorové klávesy (přesunutí kurzoru doleva nebo doprava).
- Klávesa Backspace (odstranění znaku na pozici kurzoru).

- 5 Zobrazí-li se následující zpráva, stiskněte .



→ Po vytvoření spojení se zobrazí následující zpráva.

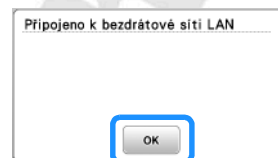

- 6 Stiskněte  pro ukončení nastavení.



→ Použijte [Název stroje] na straně 9 obrazovky s nastavením pro funkci bezdrátové sítě LAN.

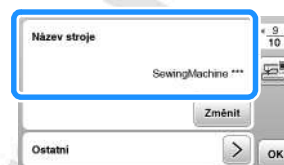

Doplnkové informace

- Po připojení lze sílu signálu zkontrolovat tlačítkem bezdrátové sítě LAN v pravé dolní části obrazovky pro výběr typu vzoru.



- Po navázání připojení k bezdrátové síti bude připojení k bezdrátové síti navázáno při každém zapnutí stroje. Možnost [Zapnout bezdrátovou síť LAN] na obrazovce nastavení bezdrátové sítě LAN však musí zůstat nastavena na [ON].

■ Nastavení připojení bezdrátové sítě LAN z nabídky [Ostatní]

Nabídka [Ostatní] na straně 9 obrazovky s nastavením obsahuje tyto položky.



- ① Nastavení protokolu TCP/IP lze provést manuálně.
- ② Zobrazí MAC adresu.
- ③ Použijte, je-li vyžadováno nastavení serveru proxy.
- ④ Resetuje nastavení připojení bezdrátové sítě LAN.

Navíjení/Instalace cívky

⚠ UPOZORNĚNÍ

- Používejte plastovou cívku, která se dodává s tímto strojem, nebo cívky stejného typu. Výška cívky je 11,5 mm (asi 7/16 palce). SA156 je cívka typu Class 15.

Navíjení cívky

Tato sekce popisuje, jak navinout nit na cívku.

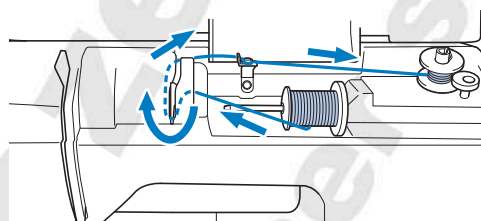

📖 Doplňkové informace

- Při navíjení cívky pro vyšívání nezapomeňte použít spodní nit doporučenou pro tento stroj.

- 1 Otevřete horní kryt.

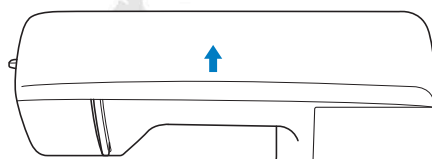

- 2 Nasadte cívku na trn navíječe cívky tak, aby drážka na cívce byla na úrovni pružinky na trnu, a pak posuňte trn navíječe cívky doprava, aby zapadl na své místo.

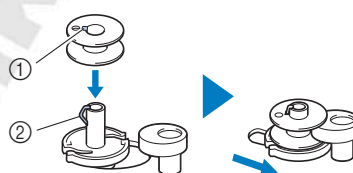

- ① Drážka
- ② Pružinka trnu navíječe

Doplnkové informace

- Umístěním cívk do pouzdra cívk spodní nitě ve stejné orientaci, která byla na trnu navíječe, lze cívk nainstalovat se správným směrem navíjení spodní nitě.

Značku „b“ na jedné straně cívk přiložené k tomuto stroji lze použít jako referenci.

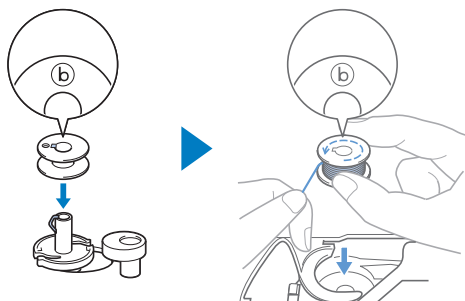

3 Sejměte krytku cívk vrchní nitě a cívk s nití pro spodní cívk nasadte na trn cívk vrchní nitě.

Nasuňte cívk na trn cívk vrchní nitě tak, aby se nit odvíjela zespodu směrem k vám. Jinak by se mohla nit zamotat kolem trnu cívk vrchní nitě.

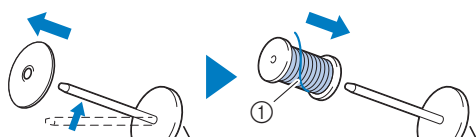

① Nit se musí odvíjet zespodu směrem k vám.

4 Nasuňte krytku cívk vrchní nitě na trn cívk vrchní nitě.

Nasuňte dle znázornění krytku cívk vrchní nitě co nejdále doprava (zakulacenou stranou vlevo).

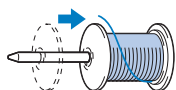

UPOZORNĚNÍ

- Pokud cívk nebo krytku cívk vrchní nitě nenasadíte správně, nit se může po čase na trnu cívk vrchní nitě zamotat, což může způsobit zlomení jehly.
 - K dispozici jsou tři velikosti krytek cívk vrchní nitě. Můžete si tedy vybrat krytku, která bude nejlépe vyhovovat použité velikosti cívk. Pokud bude krytka cívk vrchní nitě pro používanou cívk příliš malá, nit se může zachytit ve výřezu cívk nebo může dojít k poškození stroje. Když používáte mini cívk na silnou nit, použijte vložku cívk vrchní nitě (mini cívk na silnou nit).
- Podrobnosti o vložce cívk vrchní nitě (mini cívk na silnou nit) viz část „Doplnkové informace“, strana 17.



Doplnkové informace

- Když používáte cívk tak, jak je znázorněno níže, použijte vložku cívk vrchní nitě (mini cívk na silnou nit). Ověřte, zda je vložka cívk vrchní nitě pevně zasunutá. Po instalaci povytáhněte nit a ověřte, že se nit odvíjí, aniž by se zachytila.

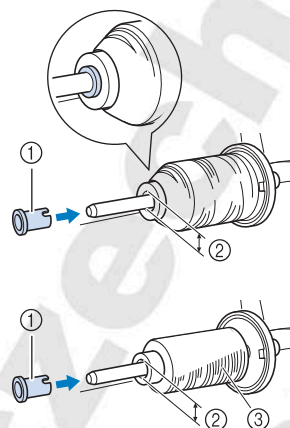

- Vložka cívk vrchní nitě (mini cívk na silnou nit)
- Průměr otvoru 8,0 mm až 10,5 mm (5/16 palce až 13/32 palce)
- Cívk vrchní nitě (křížem vinutá nit)

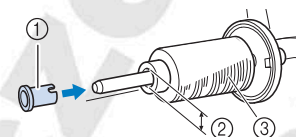

- Při použití rychle se odvíjející nitě, například metalické nitě, nasadte sítku cívk vrchní nitě na cívk před jejím umístěním na trn cívk vrchní nitě. Pokud bude sítk cívk vrchní nitě příliš dlouhá, zahněte ji tak, aby cívk vyhovovala.



5 Přidrže nit u cívk a protáhněte nit chráničem vodiče nitě. Poté prostrčte nit pod destičkou vodiče nitě a vytáhněte ji napravo.

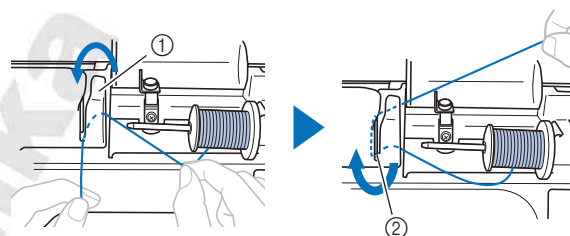

- Chránič vodiče nitě
- Destička vodiče nitě

- 6** Prostrčte nit pod lapačem vodiče nitě navíječe a poté ji spodem oviňte proti směru hodinových ručiček okolo předepínacího kotouče.

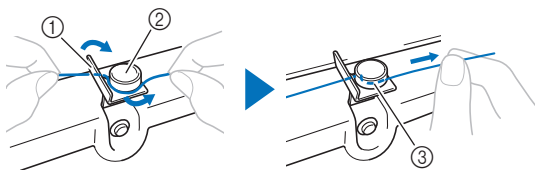

- ① Vodič nitě navíječe
- ② Předepínací kotouč
- ③ Vytáhněte co nejdále

Poznámka

- Ověřte, že nit prochází pod předepínacím kotoučem.

- 7** Oviňte nit ve směru hodinových ručiček asi 5krát nebo 6krát kolem cívky, prostrčte nit skrze výřez vodiče na sedle navíječe cívky a pak ji vytáhněte a odstříhnete.

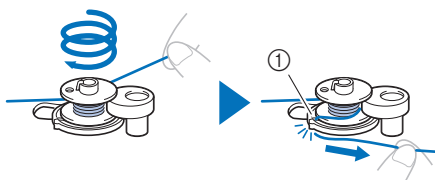

- ① Výřez vodiče na sedle navíječe (s vestavěným odstřihovačem)

Poznámka

- Ověřte, zda je nit kolem cívky navinutá po směru hodinových ručiček. V opačném případě se nit po čase namotá na trn navíječe.

⚠ UPOZORNĚNÍ

- Vždy odstříhujte nit dle znázornění. Pokud cívku navíječe navinete bez odstříhnutí nitě pomocí vestavěného odstřihovače ve výřezu sedla navíječe cívky, nit se může po čase zamotat na cívce nebo může dojít k ohnutí nebo zlomení jehly ve chvíli, kdy začne spodní nit na cívce docházet.

- 8** Zapněte stroj.
- Tlačítko „Start/Stop“ svítí oranžově.
- 9** Stisknutím tlačítka „Start/Stop“ spustíte navíjení cívky.

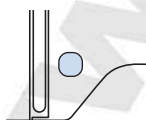

- 10** Jakmile se navíjení cívky zpomalí, stisknutím tlačítka „Start/Stop“ zastavte stroj.

⚠ UPOZORNĚNÍ

- Jakmile se navíjení cívky zpomalí, zastavte stroj. Neučiníte-li tak, může dojít k poškození stroje.

- 11** Ustříhněte nit, trn navíječe cívky posuňte doleva, aby zapadl na své místo, a pak cívku sejměte.

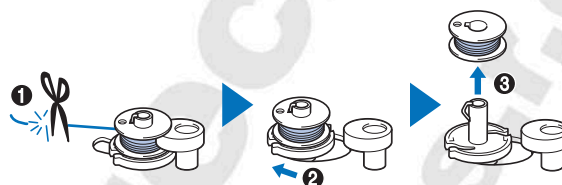

- 12** Sejměte cívku spodní nitě z trnu cívky vrchní nitě.

Instalace cívky

Nasadte cívku s navinutou nití.

Můžete hned začít vyšívat bez vytahování spodní nitě nahoru, stačí nasadit cívku do pouzdra cívky spodní nitě a protáhnout nit výřezem v krytu stehové desky.

⚠ UPOZORNĚNÍ

- Použijte cívku s řádně navinutou nití, v opačném případě může dojít ke zlomení jehly nebo nesprávnému napnutí nitě.





- Před zasunutím nebo výměnou cívky nezapomeňte na ovládacím panelu stisknutím tlačítka  zablokovat všechna tlačítka, jinak by při stisknutí tlačítka „Start/Stop“ nebo jiného tlačítka vedoucího ke spuštění stroje mohlo dojít ke zranění.

1 Zapněte stroj.

2 Jedním či dvojitým stisknutím tlačítka  (tlačítko Polohování jehly) zvedněte jehlu.

3 Stiskněte tlačítko .

- Zobrazí-li se na obrazovce LCD zpráva [Opravdu chcete automaticky sklopit přítlačnou patku?], pokračujte stisknutím .
- Obrazovka se změní a všechna tlačítka a ovládací tlačítka budou zablokována (kromě .

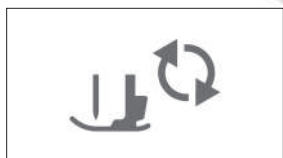

4 Zvedněte páčku přítlačné patky.

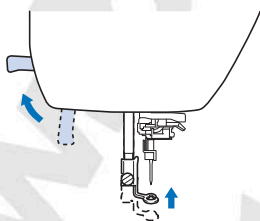

5 Přesuňte západku krytu cívky spodní nitě doprava a kryt sejměte.

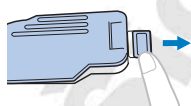

6 Umístěte cívku do pouzdra cívky spodní nitě tak, aby se nit odvíjela doleva.

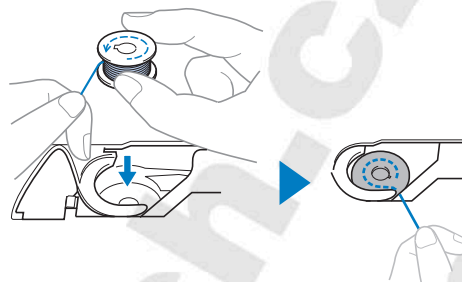

📖 Doplňkové informace

- Aby byl zajištěn správný směr navíjení spodní nitě, je třeba cívku do pouzdra cívky spodní nitě umístit ve stejné orientaci jako na trnu navíječe.

Značku „b“ na jedné straně cívky přiložené k tomuto stroji lze použít jako referenci.

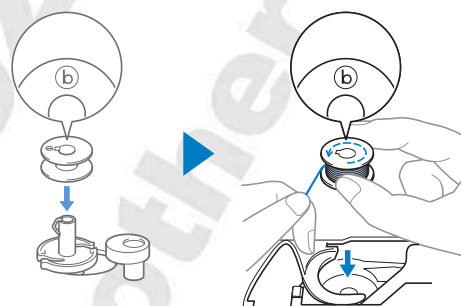

7 Jemně přidržujte cívku pravou rukou (1) a pak levou rukou protáhněte konec nitě kolem jazýčku krytu stehové desky (2).

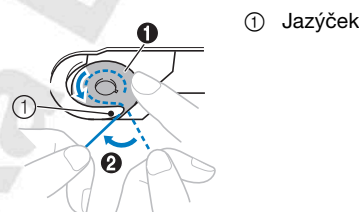

① Jazýček

⚠ UPOZORNĚNÍ

- Nezapomeňte cívku přidržovat prstem a odvíjejte správně nit cívky, jinak se nit může přetrhnout nebo nebude správně napnutá.

- 8 Když pravou rukou přidržujete cívku (1), protáhněte nit výřezem v krytu stehové desky (2) a zlehka ji vytáhněte levou rukou (3).

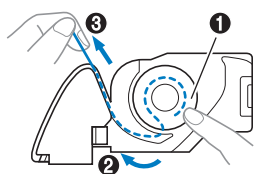

Doplňkové informace

- Vedte nit kolem jezdcy krytu stehové desky, provlékněte nit podle 2 na obrázku a pak v místě 3 nit lehce vytáhněte, nit se následně dostane do napínací pružiny pouzdra cívky spodní nitě, aby byla během vyšívání odpovídajícím způsobem napnutá.

- 9 Pravou rukou lehce přidržujte cívku (1) a levou rukou pokračujte v protahování nitě výřezem (2). Pak nit ustříhnete odstříhovačem (3).

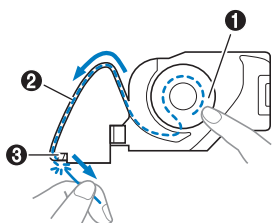



Doplňkové informace

- Zavedení spodní nitě se musí provést správně podle těchto pokynů. Pokud ji prostě jen vložíte do výřezu v krytu stehové desky, nebude spodní nit správně zavedena, což bude mít za následek špatné provedení vyšívání nebo nesprávné napnutí nitě.

- 10 Přiložte zpět kryt cívky spodní nitě.

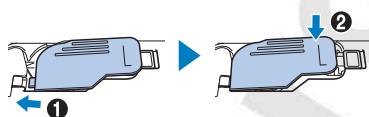
Jazýček krytu cívky spodní nitě vložte do výřezu krytu stehové desky a poté jemně zatlačte na pravé straně směrem dolů.



- 11 Stiskněte  pro odblokování všech tlačítek.

Zavedení horní niti

UPOZORNĚNÍ

- Při navlékání vrchní nitě postupujte přesně podle pokynů. Pokud nenavléčete vrchní nit řádně, nit se může po čase zamotat nebo může dojít k ohnutí či zlomení jehly.
- Nikdy nepoužívejte nit o jemnosti 20 nebo nižší.

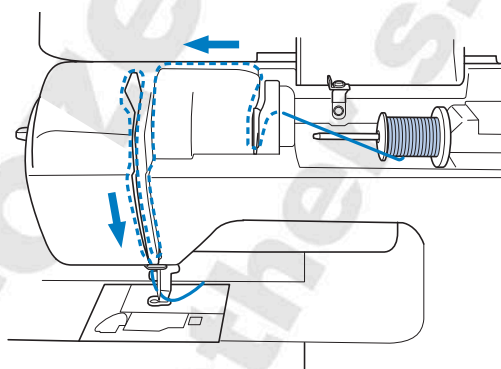

Zavedení horní nitě

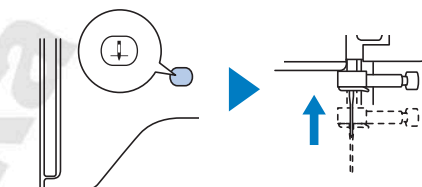

→ Při navlékání vrchní nitě postupujte přesně podle pokynů.

- 1 Zapněte stroj.
- 2 Jedním či dvojitým stisknutím tlačítka  (tlačítko Polohování jehly) zvedněte jehlu.



- 3 Stiskněte tlačítko .
- Zobrazí-li se na obrazovce LCD zpráva [Opravdu chcete automaticky sklopit přítlačnou patku?], pokračujte stisknutím .
- Obrazovka se změní a všechna tlačítka a ovládací tlačítka budou zablokována (kromě .

UPOZORNĚNÍ

- Při navlékání nitě do jehly nezapomeňte na ovládacím panelu stisknutím tlačítka  zablokovat všechna tlačítka, jinak by při stisknutí tlačítka „Start/Stop“ nebo jiného tlačítka vedoucího ke spuštění stroje mohlo dojít ke zranění.

- 4 Pro zvednutí přitlačné patky použijte páčku přitlačné patky.

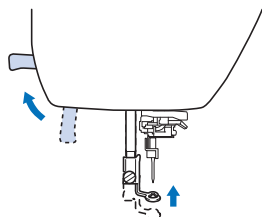

Doplnkové informace

- Pokud nezvednete přitlačnou patku, nebudete moci strojem provléci nit.

- 5 Sejměte krytku cívky vrchní nitě a cívku s nití nasadte na trn cívky vrchní nitě.

Nasuňte cívku na trn cívky vrchní nitě tak, aby se nit odvíjela zespodu směrem k vám. Jinak by se mohla nit zamotat kolem trnu cívky vrchní nitě.

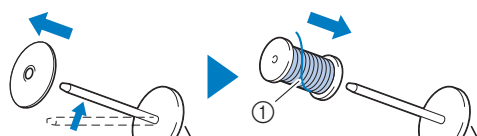

- ① Nit se musí odvíjet zespodu směrem k vám.

- 6 Nasuňte krytku cívky vrchní nitě na trn cívky vrchní nitě.

Nasuňte dle znázornění krytku cívky vrchní nitě co nejdále doprava (zakulacenou stranou vlevo).

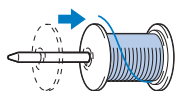

UPOZORNĚNÍ

- Vyberte krytku cívky vrchní nitě, která bude nejlépe vyhovovat použité velikosti cívky. Podrobnější informace o výběru krytek cívky vrchní nitě pro vámi zvolenou nit viz „Doplnkové informace“, strana 17.

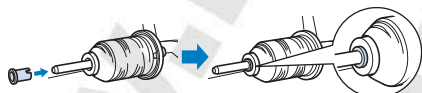

- Pokud cívku nebo krytku cívky vrchní nitě nenasadíte správně, nit se může po čase zamotat kolem trnu cívky vrchní nitě nebo může dojít ke zlomení jehly.

- 7 Přidrže nit u cívky a protáhněte nit chráničem vodiče nitě. Poté prostrčte nit pod destičkou vodiče nitě a vytáhněte ji nahoru.

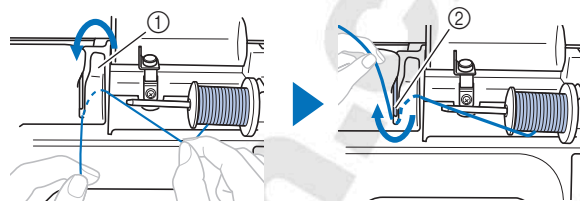

- ① Chráníč vodiče nitě
② Destička vodiče nitě

- 8 Prostrčte nit pod destičkou vodiče nitě a protáhněte ji kanálkem v pořadí znázorněném níže.

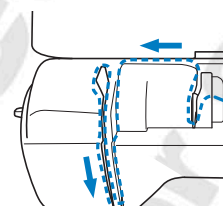

Poznámka

- Pokud je snížena přitlačná patka a uzavřen uzávěr, nelze nit strojem provlékat. Ujistěte se, že je přitlačná patka zvednutá a uzávěr otevřený. Až poté začnete provlékat nit. Před vyjímáním vrchní nitě nezapomeňte zvednout přitlačnou patku a otevřít uzávěr.
- Tento stroj je vybaven průzorem, který umožňuje kontrolu polohy nitě na vodičí páčce. Zkontrolujte průzorem, zda je nit řádně protažena vodičí páčkou nitě.

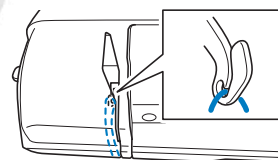

- 9 Provlečte nit za vodičí tyčkou jehly.

Nit lze snadno navléct za vodičí tyčku jehly, když ji levou rukou chytne a pravou nasadíte za tyčku (jako na obrázku).

Ujistěte se, že je nit protažena vlevo od jazýčku vodičí tyčky jehly.

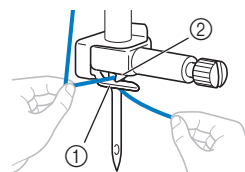

- ① Vodičí tyčka jehly
② Jazýček

- 10** Ujistěte se, že jsou jehla a nit kompatibilní s navlékačem jehel. Pokud ano, pokračujte následujícím krokem.

- Navlékač jehel můžete použít s jehlami o velikosti 75/11 až 90/14.
- Pokud navlékač jehel nelze použít, protáhněte nit uchem jehly zepředu dozadu ručně. Přitom nezapomeňte zablokovat všechna ovládací tlačítka podle kroku **3**.

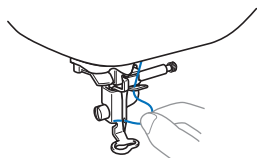

- 11** Protáhněte konec nitě, která byla protažena vodičí tyčkou jehly, doleva, pak nit protáhněte zářezem vodiče navlékače nitě a pak pevně vytáhněte nit vepředu a zcela ji zaveďte do výřezu ve vodičím kotouči navlékače nitě označeném č. „7“.

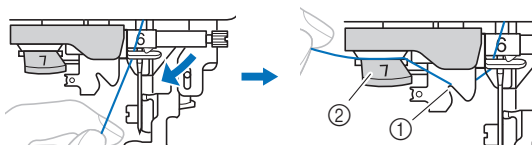

- ① Zářez vodiče navlékače nitě
② Vodičí kotouč navlékače nitě

- 12** Snížením páčky přítlačné patky snižte přítlačnou patku.

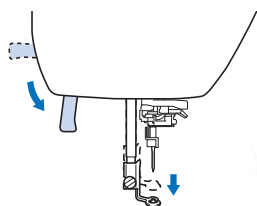

- 13** Ustříhnete nit odštrihovačem nitě na levé straně stroje.

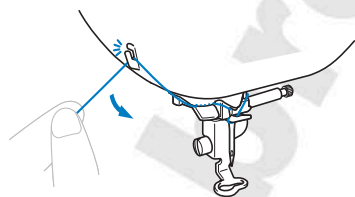

Poznámka

- Pokud použijete nit, která se rychle odvíjí z cívky, například metalickou nit, můžete mít po ustřížení nitě potíže s navléknutím jehly. Proto namísto použití odštrihovače nitě povytáhněte nit po jejím provléknutí vodičím kotoučem navlékače nitě (označenými č. „7“) přibližně o 8 cm (cca 3 palce).

- 14** Snižte páčku navlékače jehly po levé straně stroje, dokud nezaklapne, a poté vraťte páčku pomalu do původní polohy.

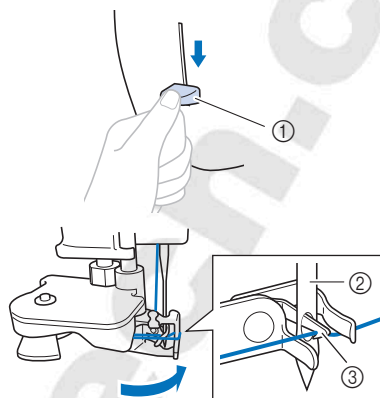

- ① Páčka navlékače jehly
② Jehla
③ Háček

Poznámka

- Pokud není jehla zdvižena do své nejvyšší polohy, nemůže navlékač jehly nit navléknout. Není-li jehla v nejvyšší poloze, otáčejte ovládacím kolem proti směru hodinových ručiček, dokud se jehla nedostane do nejvyšší polohy.

- 15** Opatrně vytáhněte nit, která byla protažena očkem jehly.

Pokud nebude nit zcela navlečena v jehle a v očku jehly se utvoří na niti smyčka, opatrně provlečte smyčku očkem jehly a povytáhněte konec nitě.

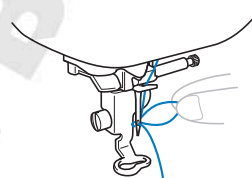

- 16** Zvedněte páčku přítlačné patky, protáhněte konec nitě skrz a pod přítlačnou patkou a pak ji vytáhněte přibližně 10 cm (cca 4 palce) směrem k zadní straně stroje.

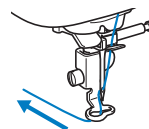

- 17** Stiskněte  pro odblokování všech tlačítek.

Výměna jehly

⚠ UPOZORNĚNÍ

- Používejte pouze doporučené jehly domácích šicích strojů. Pokud použijete jiné jehly, můžete ohnout jehlu nebo poškodit stroj.
- Nikdy nepoužívejte ohnuté jehly. Ohnuté jehly se mohou snadno zlomit a způsobit úraz.

■ Číslo nitě a jehly

Čím nižší je číslo nitě, tím je nit těžší, čím vyšší číslo jehly, tím je jehla větší.

■ Vyšívací jehly

Doporučujeme používat jehlu domácího šicího stroje o velikosti 75/11. Pokud však stroj při vyšívání na těžkých látkách nestehuje dobře, použijte jehlu 90/14.

Kontrola jehly

Před použitím jehly umístěte plochou stranu jehly na vodorovný povrch a zkontrolujte, zda je úsek mezi jehlou a vodorovným povrchem rovnoběžný.

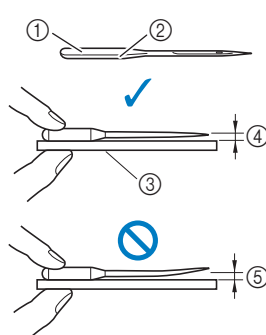

- ① Plochá strana
- ② Typové značení jehly
- ③ Vodorovný povrch
- ④ Rovnoběžný
- ⑤ Nerovnoběžný

💡 Poznámka

- Jehly stroje jsou spotřebním zbožím. Vyměňte jehlu v níže popsaných případech.
 - Ozve-li se při průniku jehly do látky neobvyklý zvuk. (Špička jehly může být zlomená nebo tupá.)
 - V případě přeskokování stehů. (Jehla může být ohnutá.)

Výměna jehly

Použijte šroubovák a novou jehlu, která byla podle pokynů v části „Kontrola jehly“ na straně 23 vyhodnocena jako rovná.

- 1 Jedním či dvojitým stisknutím tlačítka (tlačítko Polohování jehly) zvedněte jehlu.
- 2 Přiložením látky nebo papíru pod přítlačnou patku zakryjte otvor na stehové desce, aby jehla nespadla dovnitř stroje.
- 3 Stiskněte tlačítko .
 - Zobrazí-li se na obrazovce LCD zpráva [Opravdu chcete automaticky sklopit přítlačnou patku?], pokračujte stisknutím .
 - Obrazovka se změní a všechna tlačítka a ovládací tlačítka budou zablokována (kromě .

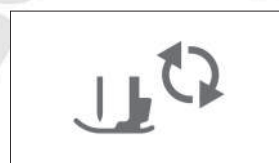

⚠ UPOZORNĚNÍ

- Při výměně jehly nezapomeňte na ovládacím panelu stisknutím tlačítka zablokovat všechna tlačítka, jinak by při stisknutí tlačítka „Start/Stop“ nebo jiného tlačítka vedoucího ke spuštění stroje mohlo dojít ke zranění.

- 4 Při vyjímání přítlačné patky postupujte podle kroků 3 až 4 „Výměna vyšívací patky“ na straně 50.
- 5 Chytněte jehlu do levé ruky, pomocí šroubováku vyšroubujte upínací šroub jehly směrem k sobě (proti směru hodinových ručiček) a vyjměte jehlu.

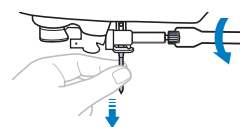

- Upínací šroub jehly neuvolňujte ani neutahujte nadměrnou silou, protože by mohlo dojít k poškození některých součástí stroje.

- 6 Zasuňte novou jehlu plochou stranou směrem k zadní straně stroje, dokud se nedotkne zarážky jehly. Šroubovákem utáhněte upínací šroub jehly ve směru hodinových ručiček.

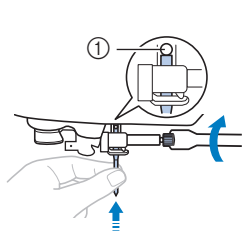

① Zarážka jehly

⚠ UPOZORNĚNÍ

- Vždy vložte jehlu tak, aby se dotýkala zarážky jehly, a pevně utáhněte upínací šroub jehly šroubovákem. Neučiníte-li tak, může dojít ke zlomení nebo poškození jehly.
- 7 Při opětovném nasazování přítlačné patky postupujte podle kroků 5 až 7 části „Výměna vyšívací patky“ na straně 50.
- 8 Stiskněte  pro odblokování všech tlačítek.

Kapitola 2 VYŠÍVÁNÍ

Příprava na vyšívání

Podle kroků níže připravte stroj pro vyšívání.

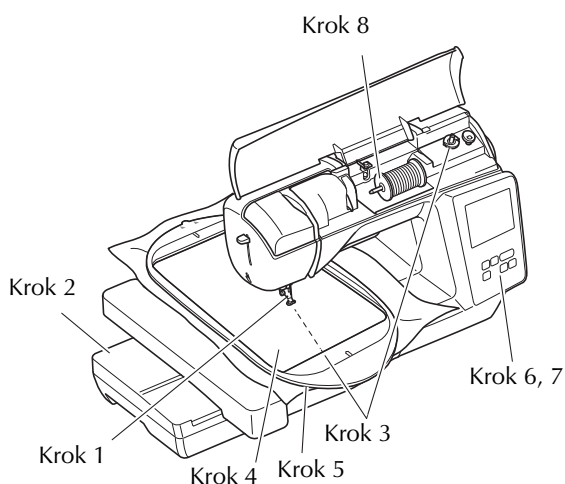

Krok #	Cíl	Úkon	Strana
1	Kontrola jehly	Použijte jehlu určenou pro vyšívání.	23
2	Připojení vyšívacího modulu	Připojte vyšívací modul.	25
3	Navlečení spodní nitě cívky	Naviňte vyšívací cívkovou nit a vložte cívku na místo.	16
4	Příprava látky	Přiložte podkladový materiál k látce a společně je zasadte do vyšívacího rámečku.	27
5	Uchycení vyšívacího rámečku	Přiložte vyšívací rámeček k vyšívacímu modulu.	29
6	Volba vzoru	Vyberte vyšívací vzor.	31
7	Kontrola rozložení	Zkontrolujte a upravte velikost a polohu vyšívacího vzoru.	33
8	Navlečení vyšívací nitě	Navlečte vyšívací nit odpovídající vzoru.	34

Přípeňování vyšívacího modulu

⚠ UPOZORNĚNÍ

- Před připojením vyšívacího modulu nezapomeňte vypnout stroj. Jinak může při nechtěném stisknutí některého z ovládacích tlačítek, kdy stroj začne vyšívat, dojít ke zranění.
- Nepohybujte se strojem s připojeným vyšívacím modulem. Vyšívací modul může spadnout a způsobit úraz.
- Nestrkejte ruce ani žádné předměty do prostoru vyšívacích saní a vyšívacího rámečku, když se tyto součásti pohybují. Může dojít k úrazu.

1 Vypněte stroj.

2 Zatlačte západku na krytu spojovacího otvoru ve směru šipky, aby se kryt otevřel.

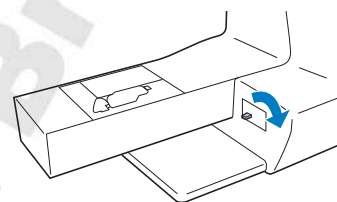

💡 Poznámka

- Nezapomeňte zavřít kryt spojovacího otvoru, když není vyšívací modul používán.

3 Zasuňte konektor vyšívacího modulu do spojovacího otvoru a pak lehce zatlačte na vyšívací modul, dokud nezapadne na místo.

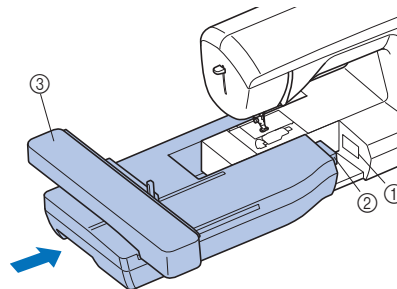

- ① Spojovací otvor
- ② Připojení vyšívacího modulu
- ③ Saně

Poznámka

- Zkontrolujte, že mezi vyšívacím modulem a strojem není žádná mezera, jinak by se mohl vyšívací vzor vyšít nesprávně. Konektor zcela zasuňte do spojovacího otvoru.
- Netlačte na saně při připevňování vyšívacího modulu do stroje, jinak může dojít k poškození vyšívacího modulu.
- Nedotýkejte se konektoru ve zdířce pro vyšívací modul. Může dojít k poškození konektoru a následně k poruchám funkčnosti.
- Nezvedejte vyšívací saně. Nepohybujte se saněmi násilně. Může dojít k poruchám funkčnosti.

4 Zapněte stroj.

→ Na obrazovce se zobrazí zpráva.

Poznámka

- Pokud je [Spouštěcí obrazovka] nastavená na obrazovce nastavení na možnost [ON], po klepnutí na obrazovku se objeví následující zpráva.

5 Ověřte, že v prostoru vyšívacího modulu nejsou žádné předměty nebo ruce a stiskněte .

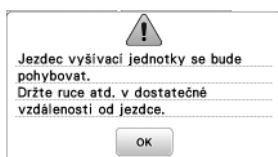

→ Saně se přesunou do výchozí polohy.

→ Zobrazí se obrazovka pro volbu typu vyšívacího vzoru.

■ Odpojení vyšívacího modulu

Ujistěte se, že je stroj zcela zastaven, a postupujte podle níže uvedených pokynů.

1 Vyměňte vyšívací rámeček.

- Další informace o vyjmutí vyšívacího rámečku naleznete v části „Vyjmutí vyšívacího rámečku“ na straně 30.

2 Stiskněte tlačítko a poté tlačítko .



→ Vyšívací saně se přesunou do úložné polohy.

3 Vypněte stroj.

UPOZORNĚNÍ

- Před odpojením vyšívacího modulu musí být stroj vždy vypnutý. Pokud dojde k odpojení modulu za chodu stroje, může dojít k poruchám funkčnosti.

4 Přidržte uvolňovací tlačítko na levé spodní straně vyšívacího modulu a zvolna jej posuňte doleva.

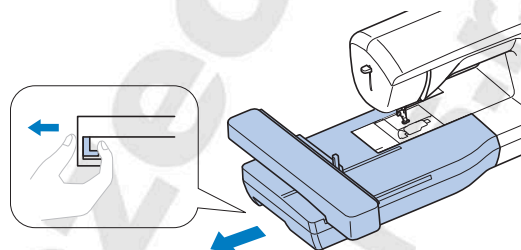

Atraktivní provedení vyšívky

Krásný vzhled vyšívky ovlivňuje několik faktorů. Dvěma důležitými faktory zmíněnými již dříve je použití příslušného podkladového materiálu (strana 28) a napnutí látky do rámu (strana 28). Dalším důležitým hlediskem je vhodnost používané jehly a nitě. Prohlédněte si níže uvedenou charakteristiku nití.

■ Nit

Vrchní nit	Použijte vyšívací cívkovou nit určenou pro použití s tímto strojem. S jinými vyšívacími nitěmi nemusíte dosáhnout optimálních výsledků.
Spodní nit	Použijte přiloženou vyšívací cívkovou nit o jemnosti 90 nebo doporučenou vyšívací cívkovou nit o jemnosti 90.

■ Pouzdro cívky spodní nitě

Pouzdro cívky spodní nitě (doporučené pro vyšívání s použitím dodané spodní nitě o jemnosti 90)

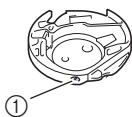

- ① Pouzdro cívky spodní nitě (šroub není barevný)

Pouzdro cívky spodní nitě dodávané se strojem je nastaveno k používání spodní nitě o jemnosti 90. Používáte-li spodní nitě jiných jemností, lze v případě potřeby seřídit napínací šroub na tomto pouzdru. Podrobnosti o seřízení voliče napnutí nitě viz „Seřízení napnutí nitě“ na straně 37.

- Způsob vyjmutí pouzdra cívky spodní nitě viz „Čištění dráhy pouzdra cívky“ na straně 49.

⚠ UPOZORNĚNÍ

- Při vyšívání na velké oděvy (zvláště na bundy nebo jiné těžké tkaniny) nenechávejte tkaninu viset ze stolu. V takovém případě se totiž vyšívací modul nemůže volně pohybovat a vyšívací rámeček může narazit do jehly, což může způsobit její ohnutí nebo zlomení a případně i zranění. Látku umístěte tak, aby nevisela ze stolu, nebo ji držte, aby se nezachytávala.

💡 Poznámka



- V prostoru pro pohyb vyšívacího rámečku nenechávejte předměty. Rámeček může zavadit o předmět a způsobit chybné provedení vyšívacího vzoru.
- Při vyšívání na velké oděvy (zvláště na bundy nebo jiné těžké tkaniny) nenechávejte tkaninu viset ze stolu. V opačném případě se vyšívací modul nebude moci volně pohybovat a provedení vzoru nemusí vypadat, jak jste plánovali.

Napnutí látky do vyšívacího rámečku

⚠ UPOZORNĚNÍ

- Používejte látku tenčí než 2 mm (1/16 palce). Použití látky silnější než 2 mm (1/16 palce) může způsobit zlomení jehly.
- Vždy používejte podkladový materiál pro vyšívání strečových látek, lehkých látek, látek s hrubou vazbou nebo látek, které způsobují smrštění vzoru. Jinak se může zlomit jehla a způsobit zranění.

💡 Poznámka

- Stiskněte tlačítko . U možnosti [Výška vyšívací patky] použijte  a  na obrazovce s nastavením. Nastavte výšku přitlačné patky pro načechrané nebo tlusté látky.

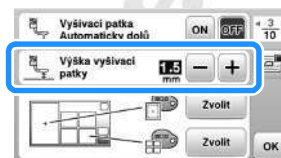

- Pro zvětšení odstupu mezi přitlačnou patkou a stehovou deskou nastavte výšku vyšívací patky na větší číslo, nastavení 1,5 mm se používá pro většinu vyšívek.

■ Přiložení nažehlovacího podkladového materiálu (opory) k látce

Nejllepších výsledků při vyšívání dosáhnete s podkladovým materiálem pro vyšívání.

1 Nažehlete nažehlovací podkladový materiál na rub látky.

- Použijte kus podkladového materiálu, který je větší, než použitý vyšívací rámeček.

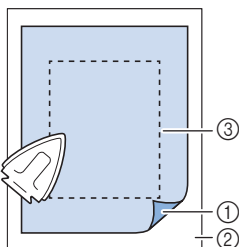

- 1 Tavitelná strana podkladového materiálu
- 2 Látky (rub)
- 3 Velikost vyšívacího rámečku

📖 Doplnkové informace

- Při vyšívání malých kousků látky, které nelze napnout do vyšívacího rámečku, použijte jako základ podkladový materiál. Po lehkém nažehlení látky na podkladový materiál ji napněte do vyšívacího rámečku. Pokud nelze podkladový materiál na látku nažehlit, přistehujte jej zdrhovacím stehem. Po dokončení výšivky podkladový materiál opatrně odstraňte.

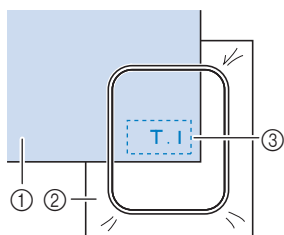

- 1 Látky
- 2 Podkladový materiál
- 3 Stehování

- Při vyšívání na tenkou látku, jako je například organdie (organtýn) nebo batist, nebo na chlupaté látky, jako je froté látka nebo maňšestr, použijte pro co nejlepší výsledek vodorozpustný podkladový materiál (prodáván samostatně). Vodorozpustný podkladový materiál se ve vodě zcela rozpustí a výsledek tak bude vypadat mnohem atraktivněji.
- Pro silné froté ručníky doporučujeme umístit na horní plochu ručníku vodorozpustný podkladový materiál. To zredukuje vlasovou úpravu ručníků a výsledkem bude atraktivnější výšivka.
- Při použití látek, které nelze žehlit (např. froté látky nebo látky se smyčkami, které se po žehlení zvětšují) nebo v místech, kde je žehlení obtížné, umístěte pod látku podkladový materiál bez natavení, pak umístěte látku a podkladový materiál do vyšívacího rámečku nebo konzultujte se svým autorizovaným prodejcem Brother použití správného podkladového materiálu.

■ Vložení látky

⚠ UPOZORNĚNÍ

- Pokud použijete příliš malý rámeček, může do něj při vyšívání narazit přítlačná patka a způsobit tak zranění nebo poškození vašeho stroje.

📌 Poznámka

- Pokud není látka pevně uchycena ve vyšívacím rámečku, vyšije se vyšívací vzor špatně. Položte látku na rovnou plochu a jemně látku v rámečku napněte. Přitom dávejte pozor, abyste napjatou látku nepokrčili.

1 Zvedněte a uvolněte šroub vyšívacího rámečku a sejměte vnitřní rámeček.

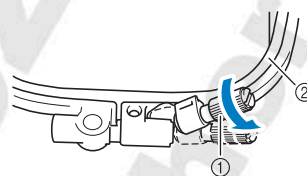

- 1 Šroub seřizovacího rámečku
- 2 Vnitřní rámeček

2 Umístěte látku lícovou stranou vzhůru na horní stranu vnějšího rámečku.

Znovu vložte vnitřní rámeček tak, aby byla značka \triangle vnitřního rámečku vyrovnaná se značkou ∇ vnějšího rámečku.

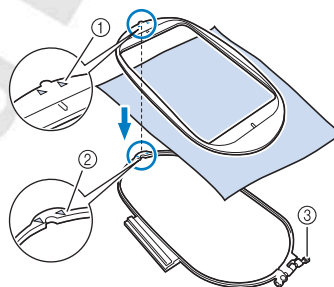

- 1 Vnitřní rámeček - \triangle
- 2 Vnější rámeček - ∇
- 3 Šroub seřizovacího rámečku

3 Jemně utáhněte šroub seřizovacího rámečku a poté odstraňte prověšení látky jemným zatažením za okraje a rohy. Šroub nepovolujte.

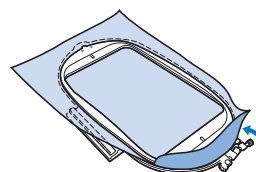

4 Jemně látku napněte a utáhněte šroub seřizovacího rámečku, aby se látka po roztažení neuvolnila.

- Po roztažení látky se ujistěte, že je látka napnutá.

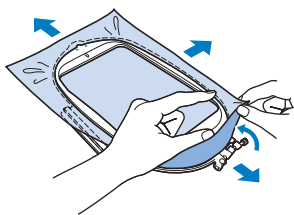

- Než začnete vyšívát, ujistěte se, že jsou vnitřní a vnější rámečky rovné.

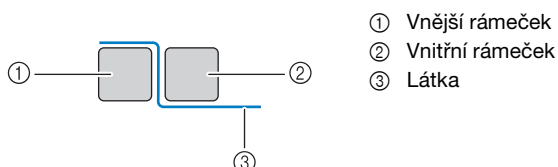

Doplňkové informace

- Po napnutí látky by lehké poklepání mělo vydat zvuk podobný zvuku bubnu.
- Napněte látku ze všech čtyř rohů a ze všech čtyř okrajů. Při natahování látky utáhněte šroub seřizovacího rámečku.

5 Vraťte šroub seřizovacího rámečku do výchozí polohy.

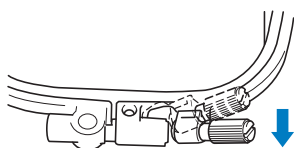

Doplňkové informace

- Pro utahování nebo povolování seřizovacího šroubu rámečku můžete použít přiložený šroubovák.

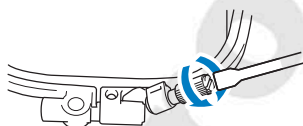

Použití vyšívací fólie

Když chcete vyšívát vzor v konkrétním místě, použijte s rámečkem vyšívací fólii.

1 Křídovou tužkou si označte oblast látky, kterou chcete vyšívát.



2 Vložte vyšívací fólii na vnitřní rámeček.

3 Zarovnejte značku na látce se základní čarou na vyšívací fólii.

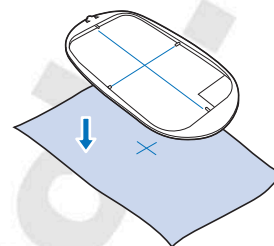

4 Umístěte vnitřní rámeček s látkou na vnější rámeček a v případě potřeby látku upravte tak, aby značky na látce lícovaly s vyšívací fólií.

5 Sejměte vyšívací fólii.

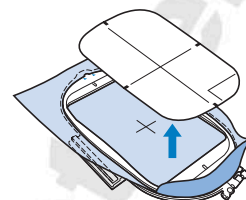

Uchycení vyšívacího rámečku

Poznámka

- Naviňte a vložte cívku před upevněním vyšívacího rámečku a ujistěte se, že používáte doporučenou spodní nit. Zkontrolujte, že je v cívce dostatek nitě.

1 Stisknutím (tlačítko přitlačné patky) zvedněte přitlačnou patku.

2 Zvedněte zajišťovací páčku rámečku.

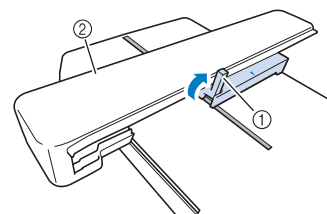

- 1 Zajišťovací páčka rámečku
- 2 Saně

- 3 Vyrovnajte vodičko vyšívacieho rámečku s pravou hranou držáku vyšívacieho rámečku.

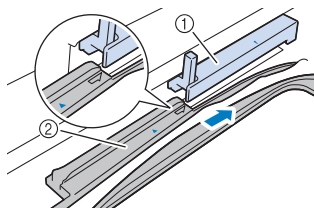

- ① Držák vyšívacieho rámečku
② Vodičko vyšívacieho rámečku

- 4 Zasuňte vyšívací rámeček do držáku a vyrovnajte značku šipky na vyšívacím rámečku se značkou na držáku.

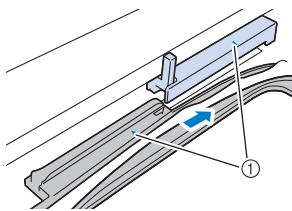

- ① Značka šipky

- 5 Snižte zajišťovací páčku rámečku tak, aby byla vyrovnaná s rámečkem pro zajištění vyšívacího rámečku v držáku vyšívacího rámečku.

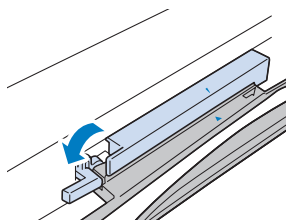

⚠ UPOZORNĚNÍ

- Není-li zajišťovací páčka rámečku snižená, zobrazí se následující zpráva. Dokud není zajišťovací páčka rámečku snižená, nemůžete začít vyšívat.

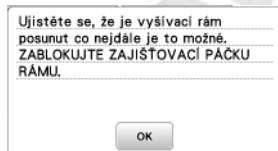

■ Vyjmutí vyšívacího rámečku

- 1 Stisknutím  (tlačítko přitlačné patky) zvedněte přitlačnou patku.
- 2 Zvedněte zajišťovací páčku rámečku.

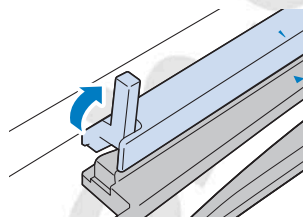

- 3 Vytáhněte vyšívací rámeček směrem k sobě.

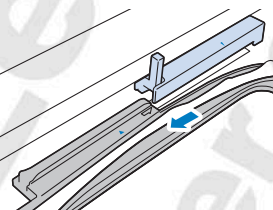

Vyšívání

Informace o vlastnických právech

Ve stroji uložené vzory jsou určeny pouze pro privátní použití. Jakékoli veřejné nebo komerční využití vzorů podléhajících vlastnickému právu bude považováno za porušení zákona o vlastnickém právu a je přísně zakázáno.

Typy vyšívacích vzorů



- ① Vyšívací vzory
 - ② Brother „Exkluzivní“
 - ③ Vzory květinových písem
 - ④ Znakové vzory
 - ⑤ Rámové vzory
 - ⑥ Stiskněte toto tlačítko pro napolohování vyšívacího modulu k uložení
 - ⑦ Vzory uložené v paměti stroje, vzory uložené na USB disku nebo vzory přenášené prostřednictvím bezdrátové sítě. (strana 47)
- Další informace o vyšívacím vzoru každé kategorie najdete v „Příručce k navrhování výšivek“.

Volba vyšívacího vzoru

- 1 Stiskněte na obrazovce volby typu vzoru a pak stiskněte .

- Pokud se nezobrazí obrazovka pro volbu typu vzoru, stiskněte tlačítko , aby se zobrazila níže uvedená obrazovka.

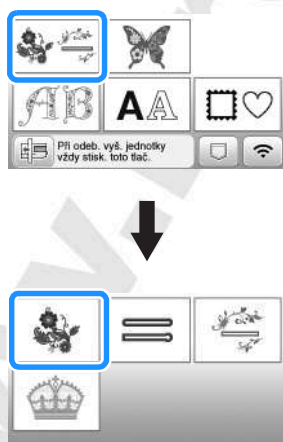

- 2 Stisknutí nebo zobrazí požadovaný vzor na obrazovce.

- 3 Zvolte požadovaný vyšívací vzor a pak stiskněte tlačítko .

- Dostupné možnosti rámečků jsou znázorněny na obrazovce.

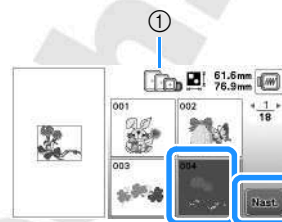

- ① Bílá: Rámeček, který lze použít s vybraným vzorem
Šedá: Rámeček, který nelze použít s vybraným vzorem
→ Otevře se obrazovka editace vzoru.

- 4 Stiskněte tlačítko .



- Podrobnosti o obrazovce pro editaci vzoru viz „Úprava vzorů (obrazovka editace vzoru)“ na straně 42. Můžete vzor přesunout, změnit jeho velikost a provádět mnoho dalších úprav.
- Vzor lze také přesunout přetažením prstem.
→ Otevře se obrazovka nastavení vyšívání.

- 5 Stiskněte tlačítko .

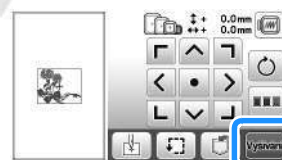

- Podrobnosti o obrazovce nastavení vyšívání viz „Úprava vzorů (obrazovka nastavení vyšívání)“ na straně 44.
- Polohu vzoru, který chcete vyšít, potvrďte podle části „Kontrola polohy vzoru“ na straně 33.

Doplnkové informace

- Pokud je [Identifik. náhled vyšívacího rámu] na obrazovce nastavení nastaveno na [ON], lze vzor upravovat na obrazovce, jako kdyby byl vyšívací rámeček připojený.

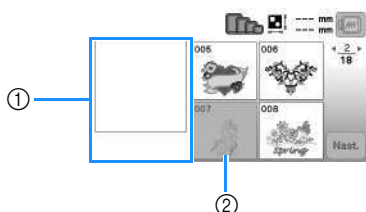

- 1 Vyšívací plocha pro zvolený rámeček je zobrazena.
- 2 Vzory, které se nevejdou do zvoleného rámečku, jsou zobrazeny šedě a nelze je zvolit.

- Existují tři velikosti vyšívací plochy pro vyšívací rámeček (malý). Když je [Identifik. náhled vyšívacího rámu] nastaveno na možnost [ON] pro vyšívací rámeček (malý), je plocha pro uspořádání vzorů lépe vidět. Oblast mimo vyšívací plochu bude mít jinou barvu pozadí.









- 1 2 cm × 6 cm (asi 1 palec (V) × 2-1/2 palce (Š))
- 2 3 cm × 5 cm (asi 1-1/8 palce (V) × 2 palce (Š))
- 3 4 cm × 3 cm (asi 1-1/2 palce (V) × 1-1/8 palce (Š))
- 4 Vzory jsou uspořádány mimo vyšívací plochu.

■ Volba znakových vzorů

- 1 Stiskněte tlačítko .
- 2 Stiskněte tlačítko písma, kterým chcete vyšít.
- 3 Stiskněte kartu požadované obrazovky pro výběr a po jejím zobrazení napište text.



- 1 Číslo aktuálního řádku
- 2 Karta

- Chcete-li zadat mezeru, stiskněte tlačítko .
- Chcete-li po výběru znaku změnit jeho velikost, stiskněte tlačítko . Velikost se změní při každém stisknutí tlačítka, z velké na střední a ze střední na malou. Po změně velikosti znaku budou mít všechny znaky na stejném řádku novou velikost.
- Pokud uděláte chybu, stisknutím tlačítka  ji vymažete.
- Chcete-li zkontrolovat všechny zadané znaky, například když existuje více řádků textu, stiskněte tlačítko .
- Chcete-li přidat více řádků, stiskněte tlačítko .
- Je-li zvoleno japonské písmo, lze přepínat mezi zapisováním textu svisle a vodorovně stisknutím tlačítka .

- 4 Stiskněte tlačítko .

- Podrobnosti o editaci vzoru viz „Úprava vzorů (obrazovka editace vzoru)“ na straně 42.

■ Volba rámových vzorů

- 1 Stiskněte tlačítko .
- 2 Stiskněte tlačítko tvaru rámečku, který chcete použít při vyšívání.

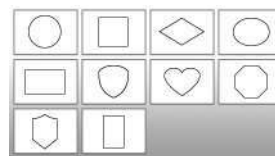

- 3 Stiskněte tlačítko rámového vzoru, který chcete vyšít.

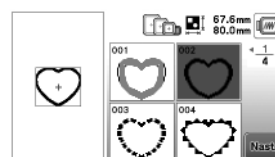

4 Stiskněte tlačítko .

- Podrobnosti o editaci vzoru viz „Úprava vzorů (obrazovka editace vzoru)“ na straně 42.

■ Kombinování vzorů

1 Zvolte požadovaný vzor a pak stiskněte tlačítko .

2 V případě potřeby vzor upravte a pak stiskněte tlačítko .

- Podrobnosti o editaci vzorů viz „Obrazovka editace vzoru“ na straně 42.



3 Chcete-li zadávat písmena abecedy, stiskněte tlačítko .

4 Zvolte a napište „Happy“.

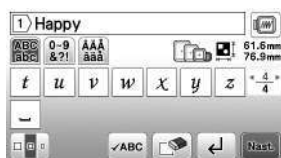

5 Stiskněte tlačítko .

6 Stiskněte tlačítko a poté zvolte .

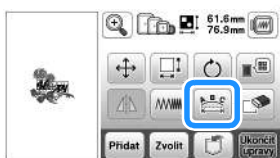

- Podrobnosti o editaci znaků viz „Obrazovka editace písma“ na straně 43.

7 Změňte uspořádání znaků a dvojitým stiskem tlačítka se vraťte na obrazovku editace vzoru.





8 Stiskem tlačítka změníte barvu.

9 Změňte barvu znaků a pak stiskněte tlačítko .



- Podrobnosti o změně barev viz „Obrazovka editace vzoru“ na straně 42.

10 Upravte polohu vzoru.

- Vzor lze vybrat prstem a pak jej přesouvat jeho přetažením. Tlačítkem  vyberte vzory, které se překrývají a nelze je vybrat dotykem na obrazovce.
- Pomocí tlačítka  pečlivě nastavte polohu vzoru.
- Chcete-li zobrazit náhled zkombinovaných vzorů, stiskněte tlačítko .



11 Stiskněte tlačítko .

■ Kontrola polohy vzoru

Vyšívací rámeček se přesune a ukáže polohu vzoru. Rámeček pozorně zkontrolujte a ověřte, že se vzor vyšije na správném místě.

1 Stiskněte na obrazovce nastavení vyšívání.



2 Z stiskněte tlačítko polohy, kterou chcete zkontrolovat.

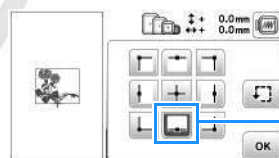

① Vybraná poloha

→ Saně se přesunou do vybrané polohy na vzoru.

Doplnkové informace

- Pro zobrazení celé oblasti vyšívání stiskněte . Vyšívací rámeček se přesune a zobrazí oblast vyšívání.

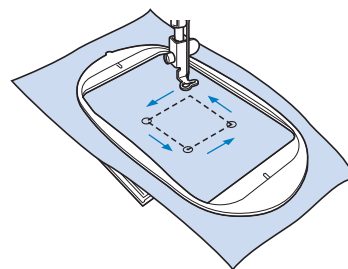

⚠ UPOZORNĚNÍ

- Když se vyšívací rámeček pohybuje, ujistěte se, že je jehla nahore. Pokud je jehla dole, může se zlomit a způsobit zranění.

- 3 Stiskněte tlačítko  a poté tlačítko .

Vyšívání vzoru

Vyšívací vzory se vyšívají s obměnou nitě dle jednotlivých barev.

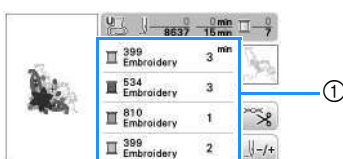

- 1 Připravte barvy vyšívací nitě dle znázornění na obrazovce.

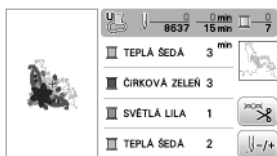

1 Pořadí barev vyšívání

- Na této obrazovce je v závislosti na nastavení zvoleném na obrazovce nastavení uveden buď název barvy nitě, nebo číslo nitě. Stiskněte  pro změnu nastavení na obrazovce s nastavením. Další informace naleznete v části „Změna zobrazení barvy nitě“ na straně 35.



- Funkce automatického odstříhávání nití ustříhne nit po skončení vyšívání každou barvou. Na začátku je tato funkce zapnutá. Chcete-li tuto funkci vypnout, stiskněte tlačítko  a poté .

- 2 Nasadte vyšívací nit a navlékněte jehlu.

- Postupujte podle „Zavedení horní nitě“ na straně 20.

- 3 Zvedněte páčku přítlačné patky, protáhněte nit otvorem vyšívací patky a jemně ji přidržte levou rukou.

Nechte nit trochu uvolněnou.

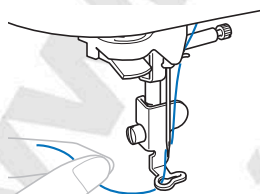

⚠ UPOZORNĚNÍ

- Během vyšívání se nedotýkejte saní a zamezte jejich kontaktu s jinými předměty. Může dojít k vychýlení vzoru.
- Při vyšívání na velké oděvy (zvláště na bundy nebo jiné těžké tkaniny) nenechávejte tkaninu viset ze stolu. V takovém případě se totiž vyšívací modul nemůže volně pohybovat a vyšívací rámeček může narazit do jehly, což může způsobit její ohnutí nebo zlomení a případně i zranění. Látku umístěte tak, aby nevisela ze stolu, nebo ji držte, aby se nezachytávala.

- 4 Spusťte přítlačnou patku a pak stisknutím tlačítka „Start/Stop“ spusťte vyšívání. Po 5-6 stezích stiskněte znovu tlačítko „Start/Stop“ a stroj tak zastavte.

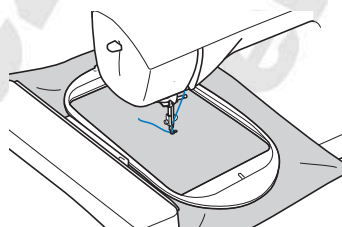

- 5 Odstříhnete přebytečnou nit na konci švu. Pokud je konec švu pod přítlačnou patkou, zvedněte ji a pak odstříhnete přebytečnou nit.

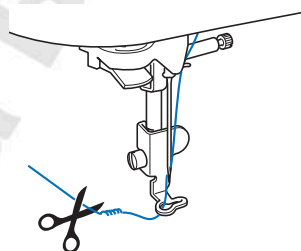

- Pokud ponecháte nit na začátku švu, může dojít k jejímu přešití během dalšího vyšívání vzoru. Odstranění přebytečné nitě je po dokončení vzoru velmi obtížné. Odstříhnete nit na kraji výšivky.

- 6 Stisknutím tlačítka „Start/Stop“ spusťte vyšívání.

→ Stehování se automaticky ukončí se zesílením po dokončení jedné barvy. Pokud nastavíte automatické ustřížení nitě, nit se ustříhne.

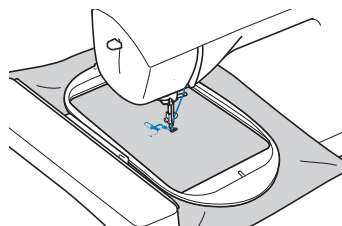

- 7 Nit první barvy vytáhněte ze stroje.

8 Zopakujte stejné kroky a vyšijte zbývající barvy.



→ Po dokončení vyšívání poslední barvou se na displeji zobrazí zpráva s informací o ukončení vyšívání.

Stiskněte **OK** a zobrazí se výchozí obrazovka.

9 Ustříhnete přebytečné nitě v rámci barvy.

■ Změna zobrazení barvy nitě

Můžete zobrazit název barev nití nebo čísla vyšívacích nití.

Doplnkové informace

- Barvy na obrazovce se mohou trochu lišit oproti skutečným barvám cívek.
- [Originál] je výchozím nastavením. Pokud byla do stroje importovaná data značky nití vytvořená pomocí softwaru, zobrazí se tato data.

1 Stiskněte tlačítko a pomocí tlačítek **◀** nebo **▶** zvolte následující obrazovku nastavení.



2 Pomocí tlačítek **◀** nebo **▶** v nabídce #123 ABC vyberte [Název barvy] nebo [#123] (číslo nitě).



- Když je zvolena možnost [Název barvy], zobrazují se názvy barev nití.



- Když je zvolena možnost [#123], zobrazuje se číslo vyšívací nitě. Pomocí tlačítek **◀** nebo **▶** v nabídce #123 vyberte značku nitě.

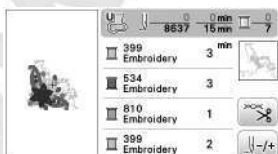

3 Stiskněte tlačítko **OK**.

■ Dojde-li v cívce nit

Dojde-li v cívce nit během vyšívání, stroj se zastaví a zobrazí se zpráva níže. Stiskněte a při výměně cívký postupujte podle postupů níže. Zbývá-li k vyšítí jen malý kousek, můžete vyšít asi 10 posledních stehů bez opětovného navlečení nitě do stroje stisknutím **OK**. Po vyšítí asi 10 stehů se stroj zastaví.

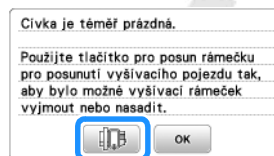

1 Stiskněte tlačítko **OK**.

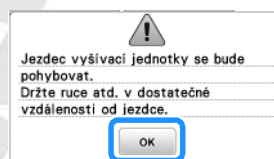

→ Po automatickém ustřížení nitě se saně přesunou.

2 Odblokujte zajišťovací páčku rámečku a vyjměte vyšívací rámeček.

- Přitom na látku neaplikujte příliš velkou sílu. Mohla by se v rámečku uvolnit.

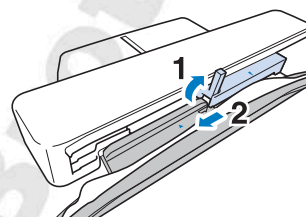

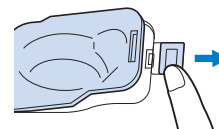

3 Vložte navinutou cívku do stroje. (Postupujte podle „Instalace cívký“ na straně 19.)

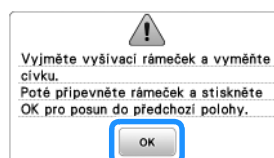

4 Uchycení vyšívacího rámečku.

5 Stiskněte tlačítko **OK**.



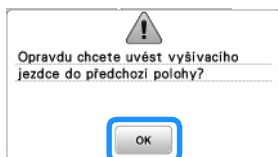

- 6 Stiskněte tlačítko .



- 7 Pro návrat do oblasti ve vzoru, kde jste přerušili vyšívání, postupujte podle kroků 3 až 6 v další části.

■ Jestliže se nit při vyšívání přetrhne



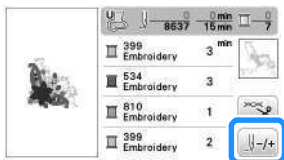

- 1 Tlačítkem „Start/Stop“ stroj vypněte.
- 2 Jestliže se přetrhne vrchní nit, znovu navlečte vrchní nit. Jestliže se přetrhne spodní nit, stiskněte  a postupujte podle pokynů v krocích 1 až 6 z předchozí části pro opětovné nasazení cívky.
- 3 Stiskněte tlačítko .

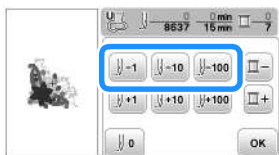

- 4 Pomocí tlačítek ,  nebo  vraťte jehlu zpět o příslušný počet stehů před oblast, kde se nit přetrhla.



Doplnkové informace

- Pokud se nelze vrátit do oblasti, kde se nit přetrhla, stiskem tlačítka  vyberte barvu, přesuňte se do výchozí polohy pro danou barvu a potom pomocí tlačítek ,  nebo  procházejte kupředu až těsně před místo, kde se nit přetrhla.

- 5 Stisknutím  se vrátíte na původní obrazovku.

- 6 Stiskněte  (tlačítko přítlačné patky) pro snížení přítlačné patky a stisknutím tlačítka „Start/Stop“ pokračujte ve vyšívání.

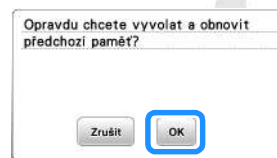

■ Pokračování ve vyšívání po vypnutí napájení

Při přerušení vyšívání se uloží aktuální barva a číslo stehu. Při příštím spuštění stroje můžete buď pokračovat, nebo vzor vymazat.



Vyšívací patka Automaticky dolů

Můžete zvolit nastavení na automatické snížení vyšívací patky na začátku vyšívání.

- 1 Stiskněte  pro zobrazení obrazovky s nastavením a poté zobrazte stranu 3 stisknutím  .
- 2 Nastavte [Vyšívací patka Automaticky dolů] na [ON].

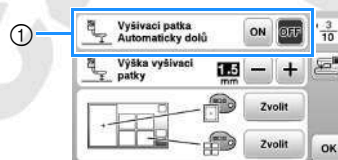

- ① Při nastavení na [ON] se stisknutím tlačítka „Start/Stop“ přítlačná patka před začátkem vyšívání automaticky sníží, je-li přítlačná patka zvednuta.

Seřízení napnutí nitě

Napnutí vrchní nitě se změní.

- 1 Stiskněte tlačítko .

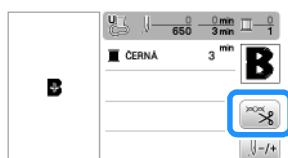

- 2 Stiskněte **-** pro uvolnění napnutí vrchní nitě. (Velikost napnutí se zmenší.)
Stiskněte **+** pro utažení napnutí vrchní nitě. (Velikost napnutí se zvětší.)

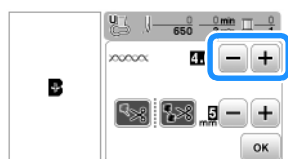

- 3 Stiskněte tlačítko **OK**.

■ Správné napnutí nitě

Napnutí nitě je správné, pokud horní nit není na rubu látky téměř vidět.



- ① Líc látky
② Rub látky

■ Horní nit je příliš napnutá

Spodní nit je vidět na lícové straně látky. V tomto případě snižte napnutí horní nitě.



- ① Líc látky
② Rub látky

■ Vrchní nit je příliš uvolněná

Horní nit je volná. V tomto případě zvyšte napnutí horní nitě.



- ① Líc látky
② Rub látky

💡 Poznámka

- Pokud není vrchní nit správně navlečená nebo není cívka správně nainstalována, nemusí být možné nastavit správné napnutí nitě. Pokud nelze dosáhnout správného napnutí nitě, znovu vrchní nit navlékněte a správně nasadte cívku.
- Prostřednictvím [Napětí horní nitě] na obrazovce s nastavením lze upravit napnutí vrchní nitě pro vyšívání. Vybrané nastavení bude použito pro všechny vzory.
Je-li během vyšívání vrchní nit příliš napnutá nebo příliš volná, upravte napnutí na obrazovce s nastavením. Stiskněte **+** pro utažení napnutí vrchní nitě a **-** pro uvolnění napnutí vrchní nitě. Další případné upravení vyšívacího vzoru viz „Seřízení napnutí nitě“ na straně 37.



Seřízení pouzdra cívky spodní nitě (bez zabarvení na šroubu)

Pouzdro cívky spodní nitě (šroub není barevný) lze upravit, jsou-li zapotřebí změny napnutí cívky pro různé spodní nitě. Postupujte podle „Atraktivní provedení vyšivky“ na straně 27.

Chcete-li upravit napnutí cívky pro funkci vyšívání s použitím pouzdra cívky spodní nitě (šroub není barevný), otočte šroub s drážkou (-) pomocí šroubováku (malého).

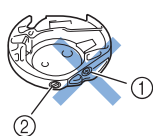

- ① Neotáčejte křížovým šroubem (+).
- ② Upravte pomocí šroubováku (malého).

■ Správné napnutí

Vrchní nit se lehce objevuje na rubu látky.



- ① Líc
- ② Rub

■ Spodní nit je příliš uvolněná

Spodní nit se lehce objevuje na líci látky.

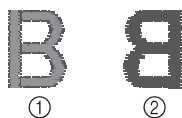

- ① Líc
- ② Rub

V takovém případě zvýšte napnutí cívky pootočením šroubu s drážkou (-) ve směru hodinových ručiček o cca 30 až 45 stupňů, dávejte přitom pozor, abyste šroub neutáhli příliš.

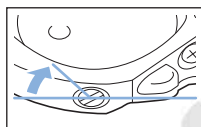

■ Spodní nit je příliš napnutá

Zdá se, že se vrchní nit na lícové straně látky zvedá / tvoří smyčky a spodní nit není na rubu vidět.



- ① Líc
- ② Rub

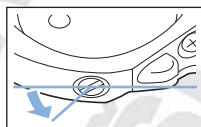

V takovém případě snižte napnutí cívky pootočením šroubu s drážkou (-) proti směru hodinových ručiček o cca 30 až 45 stupňů, dávejte přitom pozor, abyste šroub nepovolili příliš.



! UPOZORNĚNÍ

- Při úpravě pouzdra cívky spodní nitě vyjměte cívku z pouzdra cívky spodní nitě.
- NEUPRAVUJTE polohu křížového (+) šroubu na pouzdře cívky spodní nitě, mohlo by to vést k poškození pouzdra cívky spodní nitě, které by pak bylo nepoužitelné.
- Lze-li šroub s drážkou (-) otočit těžko, nepoužívejte sílu. Přílišné otáčení šroubu nebo vyvíjení síly v kterémkoli (rotačním) směru může způsobit poškození pouzdra cívky spodní nitě. Dojde-li k poškození, pouzdro cívky spodní nitě nemusí být schopno udržet si správné napětí.

Použití funkce automatického odstříhávání nití (odstřížení konců barevných nití)

Funkce automatického odstříhávání nití ustříhne nit po skončení vyšívání každou barvou. Na začátku je tato funkce zapnutá. Chcete-li tuto funkci vypnout, stiskněte tlačítko  a poté .

- 1 Stiskněte tlačítko .

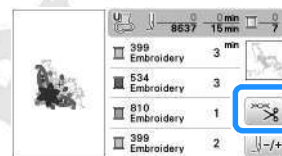

- 2 Stisknutím  vypnete funkci automatického odstříhávání nití.

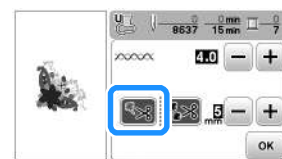



→ Tlačítko se zobrazí jako .

- Při vyšívání barevnými nitěmi se stroj zastaví, aniž by byla nit odstřižena.

- 3 Stisknutím  se vrátíte na původní obrazovku.

Použití funkce odšťihování nití (odšťihování skokových švů)

Funkce odšťihování nití  automaticky odšťihne jakékoliv přebytečné nitě dané barvy. Nelze použít vyšívací rámeček (malý). Na začátku je tato funkce zapnutá. Chcete-li tuto funkci vypnout, stiskněte tlačítko  a poté .

* Vaše vlastní nastavení zůstane uloženo i po vypnutí a zapnutí stroje.

! UPOZORNĚNÍ

- Saně vyšívacího modulu se přesunou. Nesahejte do prostoru saní. Může dojít k úrazu.

ABCDEF

① Skokový steh

💡 Poznámka

- Je-li zapnuta tato funkce, použijte jehlu s kulovým hrotem 75/11 pro vyšívací vzory (prodáváno samostatně) s krátkými skokovými stehy, například písmena abecedy. Použití jiných jehel může vést k přetržení nitě.

■ Výběr délky skokového stehu, která se nemá odšťihávat

Po zapnutí funkce odšťihování nití  můžete zvolit délku, při které začne odšťihování skokového stehu.

* Vaše vlastní nastavení zůstane uloženo i po vypnutí a zapnutí stroje.

Stiskněte **+** nebo **-** pro výběr délky skokového stehu.

Například: Stiskněte **+** pro výběr 25 mm (1 palce) a stroj před přesunem k dalšímu stehování neodšťihne skokový steh v délce 25 mm nebo kratší.



📖 Doplnkové informace

- Má-li návrh spoustu odšťihování, doporučuje se zvolit nastavení většího odšťihování skokového stehu, aby se snížilo množství přebytečných konců na zadní straně látky.
- Čím vyšší je zvolená délka skokového stehu, tím méněkrát stroj ořízne. V takovém případě zůstane více skokových stehů na povrchu látky.

Vyšívání nášivkových vzorů

Když je na obrazovce pořadí barev vyšívání zobrazeno

[ (MATERIÁL OZDOBY)],

[ (POZICE OZDOBY)] nebo

[ (OZDOBA)], použijte níže uvedený postup.



Potřebné materiály

- Látky na nášivku
- Látky, na kterou se má nášivka přišít
- Podkladový materiál
- Lepidlo na textil nebo dočasné lepidlo ve spreji
- Vyšívací nit

💡 Poznámka

- Správné názvy a čísla barev nití, které mají být použity, se nezobrazí. Vyberte barvy nití podle barev ve vzoru nášivky.

■ 1. Vytvoření nášivky

1 Na rub látky na nášivku přichyťte podkladový materiál.

2 Prošijte linii vystřihnutí nášivky. Látku na nášivku vyjměte z vyšívacího rámečku a pak nášivku opatrně vystřihněte podél prošité linie.

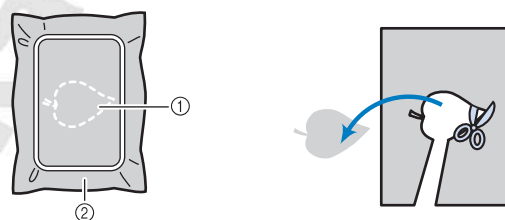

- ① Obrys nášivky
- ② Materiál nášivky

💡 Poznámka

- Pokud nášivku vystřihněte směrem dovnitř od prošité linie, může se stát, že nebude správně držet na látce. Proto nášivku opatrně vystřihněte podél prošité linie.
- Po vystřihnutí nášivky opatrně odstraňte zbývající nit.

2. Vyšítí polohy nášivky na látku, na kterou se má nášivka přišít

1 Vyšijte polohu nášivky.

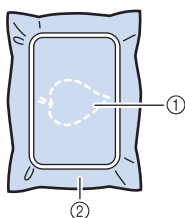

- ① Poloha nášivky
- ② Základní látka, na kterou se má nášivka přišít

2 Z vyšívacího modulu vyjměte vyšívací rámeček.

Poznámka

- Z vyšívacího rámečku nesundávejte základní látku, na kterou se má nášivka přišít, dokud není všechno šití hotové.

3. Přichycení nášivky na základní látku

1 Na rub nášivky lehce naneste lepidlo na textil nebo dočasné lepidlo ve spreji a pak nášivku nalepte na základní látku uvnitř obrysu polohy vyšitého v kroku 1 části „2. Vyšítí polohy nášivky na látku, na kterou se má nášivka přišít“.

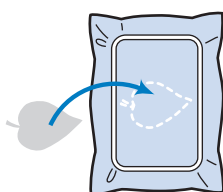

Poznámka

- Pokud nelze nášivku k základní látce přichytit lepidlem na textil nebo dočasným lepidlem ve spreji, přistehujte ji na místo zdrhovacím stehem.
- Pokud jste na nášivku použili tenkou látku, zesilte ji a přichyťte pomocí nažehlovací fólie. K přichycení nášivky na určené místo můžete použít žehličku.

2 Po přichycení nášivky nasadte do stroje vyšívací rámeček. Navlékněte do stroje vyšívací nit, dejte páčku přítlačné patky dolů a pak po stisku tlačítka „Start/Stop“ nášivku vyšijte.

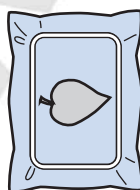

3 Dokončete vyšítí zbývajících částí vzoru.

Vytvoření nášivky za použití rámového vzoru

K vytvoření nášivky můžete použít rámové vzory stejné velikosti a tvaru. Jeden vzor vyšijte rovným stehem a druhý saténovým stehem.

Metoda 1

1 Vyberte rámový vzor pro rovný steh. Vzor vyšijte na materiál nášivky a pak nášivku úhledně vystříhnete kolem jejího obrysu.

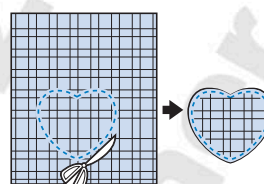
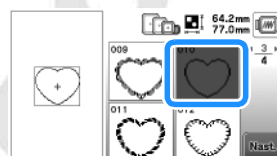

2 Stejný vzor z kroku 1 vyšijte na základní látku. Na rub nášivky vytvořené v kroku 1 naneste slabou vrstvu lepidla na textil nebo dočasného lepidla ve spreji. Nášivku přilepte na základní látku v místě vyšitého vzoru.

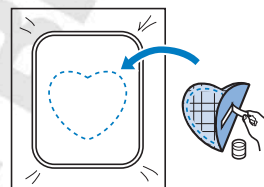

3 Zvolte rámový vzor pro saténový steh stejného tvaru jako na nášivce. Vyšíváním skrz nášivku a základní látku od kroku 2 vytvořte nášivku.

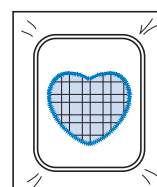
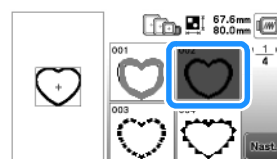

Metoda 2

- 1 Vyberte rámový vzor pro rovný steh a vyšijte vzor na základní látku.

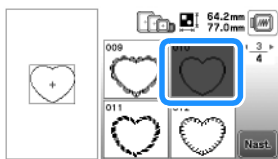

- 2 Látku na nášivku položte na vzor vyšitý v kroku 1 a vyšijte stejný vzor na látku na nášivku.

- Látku na nášivku musí zcela překrývat vyšitou linií.

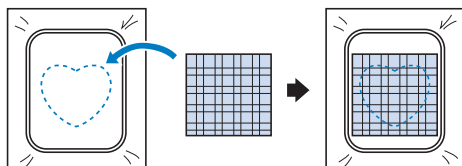

- 3 Vyměňte vyšivací rámeček z vyšivacího modulu a vystříhnete materiál podél vnější strany stehu látky s nášivkou.

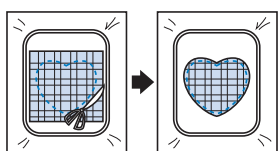

Poznámka

- Před vystřížením nášivky nevyjímáte látku z vyšivacího rámečku. Také za látku netahejte ani na ni netlačte. Mohla by se v rámečku uvolnit.

- 4 Přiložte vyšivací rámeček k vyšivacímu modulu.
- 5 Vyberte rámový vzor pro saténový steh stejného tvaru jako nášivka a jeho vyšitím vytvořte nášivku.

- Neměňte velikost ani polohu vzoru.

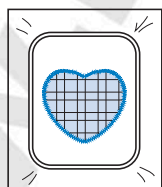
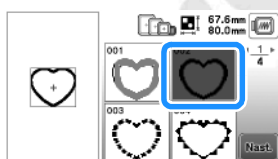

Dělené vyšivací vzory

Lze vyšít dělené vyšivací vzory vytvořené softwarem PE-DESIGN verze 7 nebo novějším, případně softwarem PE-DESIGN NEXT. V případě dělených vyšivacích vzorů se vyšivky větší než vyšivací rámeček rozdělí na několik částí, jejichž zkombinováním vznikne po vyšití všech částí výsledný vzor.

Další informace o vytváření dělených vyšivacích vzorů a podrobnější pokyny k vyšívání najdete v návodu k použití k softwaru PE-DESIGN verze 7 nebo novějšimu nebo k softwaru PE-DESIGN NEXT.

- 1 Připojte USB disk obsahující vytvořený dělený vyšivací vzor a vyberte dělený vyšivací vzor, který chcete vyšít.

- Další informace naleznete v části „Načítání vyšivacích vzorů“ na straně 47.



- 2 Vyberte část , která se má vyšít, a stiskněte tlačítko .



- Části vybírejte v abecedním pořadí.

- 3 Stiskněte tlačítko a poté tlačítko .

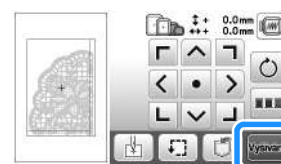

- 4 Stiskněte tlačítko „Start/Stop“, aby se vyšila zvolená část vzoru.

- 5 Po dokončení vyšívání se objeví následující obrazovka. Stiskněte tlačítko .



→ Objeví se obrazovka, na které lze vybrat požadovanou část děleného vyšivacího vzoru.

- 6 Opakováním kroků 2 až 5 vyšijte zbývající části vzoru.

Úprava vzorů (obrazovka editace vzoru)

Když na obrazovce pro volbu vzoru vyberete požadovaný vzor a stisknete tlačítko **Nast.**, objeví se obrazovka pro editaci vzoru. Po dokončení úprav vzoru pomocí kteréhokoli z tlačítek se stiskem tlačítka **OK** vraťte na předchozí obrazovku. Chcete-li editaci úplně skončit, stiskem tlačítka **Ukonč. úpravy** přejděte na obrazovku pro nastavení vyšívání.

UPOZORNĚNÍ

- Pokud jste vzor upravili, zkontrolujte zobrazení dostupných vyšívacích rámečků a použijte vhodný rámeček. Pokud použijete vyšívací rámeček, který není zobrazen jako dostupný k použití, přitlačná patka může narazit do rámečku a způsobit zranění nebo poškození stroje.

■ Obrazovka editace vzoru

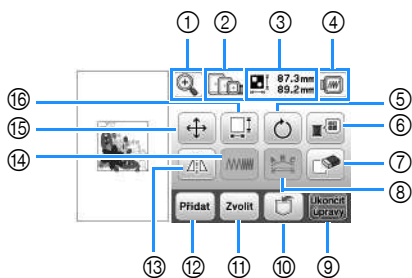









📖 Doplnkové informace

- Pokud je některé tlačítko zobrazeno světle šedě, nelze s vybraným vzorem dotyčnou funkci použít.

Č.	Displej	Vysvětlení
	Název tlačítka	
①		Tímto tlačítkem můžete zvětšit zobrazení vzoru na obrazovce.
	Tlačítko zvětšení	
②		Znázorňuje vyšívací rámečky, které lze použít (strana 31).
	Vyšívací rámeček	
③	61.6mm 76.9mm	Zobrazuje velikost celého zkombinovaného vzoru.
	Velikost vzoru	
④		Toto tlačítko slouží k zobrazení vyšitého obrázku. Pomocí tlačítek zvolíte rámeček, který se má použít v náhledu. <ul style="list-style-type: none"> • : Extra velký vyšívací rámeček / 26 cm x 16 cm (10-1/4 palce x 6-1/4 palce) • : Velký vyšívací rámeček (u některých modelů se prodává samostatně) / 18 cm x 13 cm (7 palců x 5 palců) • : Střední vyšívací rámeček (u některých modelů se prodává samostatně) / 10 cm x 10 cm (4 palce x 4 palce) • : Malý vyšívací rámeček (u některých modelů se prodává samostatně) / 2 cm x 6 cm (1 palec x 2-1/2 palce) Stisknutím zvětšíte zobrazení vzoru.
	Tlačítko náhledu	

Č.	Displej	Vysvětlení
	Název tlačítka	
⑤		Tímto tlačítkem můžete zobrazení vzoru pootočit. Tlačítkem vrátíte vzor do výchozí polohy.
	Tlačítko otáčení	
⑥		Tímto tlačítkem můžete měnit barvy zobrazeného vzoru. Stiskněte nebo pro výběr značky nitě. Tlačítkem nebo zvolte barvu, kterou chcete změnit. Novou barvu zvolte pomocí tlačítek nebo tím, že na ni klepnete na paletě barev. Původní barvu obnovíte tlačítkem .
	Tlačítko palety barev	
⑦		Stisknutím tohoto tlačítka vymažete vybraný vzor (vzor v červeném rámečku).
⑧		Tímto tlačítkem zobrazíte obrazovku pro editaci písma. (strana 43)
⑨		Tímto tlačítkem vyvoláte obrazovku nastavení vyšívání. (strana 44)
⑩		Tímto tlačítkem uložíte vzory do paměti stroje nebo na USB disk. Vzory lze rovněž přenést do počítače prostřednictvím bezdrátového připojení. (strana 47)
⑪		Je-li zvolen kombinovaný vzor, tímto tlačítkem můžete vybrat část vzoru, kterou chcete upravit. Kolem vybraného vzoru je červený rámeček.
	Tlačítko volby vzoru	
⑫		Toto tlačítko slouží k přidání dalšího vyšívacího vzoru k aktuálně zobrazenému vzoru.
⑬		Stiskem tohoto tlačítka vytvoříte vodorovně zrcadlový obraz vybraného vzoru.
⑭		Tímto tlačítkem změníte hustotu nití pro některé znaky abecedy a rámové vzory.
⑮		Tímto tlačítkem můžete vzor posunout. Pomocí tlačítek lze vzor posunout směrem znázorněným šipkou. Tlačítkem vzor vystředíte.
	Tlačítko přesunu	

Č.	Displej	Vysvětlení
	Název tlačítka	
16	 Tlačítko velikosti	Tímto tlačítkem můžete změnit velikost vzoru.  : Proporcionální zvětšení vzoru.  : Proporcionální zmenšení vzoru.  : Vodorovné protažení vzoru.  : Vodorovné smrštění vzoru.  : Svislé protažení vzoru.  : Svislé smrštění vzoru.  : Obnovení původní velikosti vzoru.  : Změna velikosti znakových vzorů.



■ Obrazovka editace písma





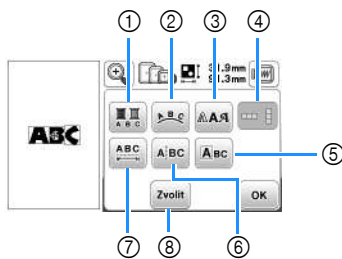





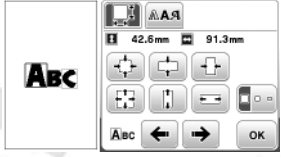
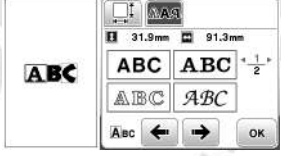





Obrazovku pro editaci písma zobrazíte stiskem tlačítka

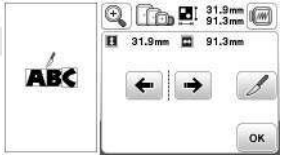

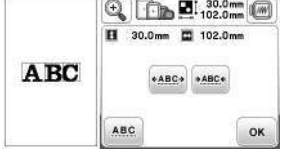

na obrazovce pro editaci vzoru.



Č.	Displej	Vysvětlení
	Název tlačítka	
1	 Tlačítko více barev	Tímto tlačítkem můžete ve znakové výšivce měnit barvu nitě po jednotlivých znacích. Jelikož se stroj na konci každého znaku zastaví, horní nit se mění během vyšívání. Dalším stiskem tohoto tlačítka nastavení zrušíte.
2	 Tlačítko série	Tímto tlačítkem můžete změnit konfiguraci znakového vzoru. Když vyberete oblouk (  ), pomocí tlačítek  a  můžete změnit míru jeho zaoblení.  : Zploštění oblouku.  : Zvětšení zaoblení oblouku. Když vyberete   a  , můžete použít tlačítka  a  . Slouží ke zvětšení nebo zmenšení sklonu. Chcete-li uspořádat rozestupy mezi znakovými vzory na lince, stiskněte tlačítko  .
3	 Tlačítko písma	Tímto tlačítkem můžete změnit písmo vybraných znaků. V závislosti na vybraném písmu nemusí být možné písmo změnit.
4	 Tlačítko Svislý/vodorovný text	Toto tlačítko slouží k přepínání mezi svislým a vodorovným psaním textu. (Pouze pro japonské písmo)







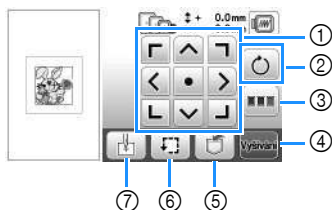

Č.	Displej	Vysvětlení
	Název tlačítka	
5	 Tlačítko editace znaku	Toto tlačítko umožňuje upravovat každý znak zvlášť.   Když stisknete tlačítko  , pomocí tlačítek   vyberte znak, jehož velikost chcete změnit. Když stisknete tlačítko  , pomocí tlačítek   vyberte znak, jehož písmo chcete změnit.
6	 Tlačítko rozdělení textu	Tímto tlačítkem můžete rozdělit text na jednotlivé znaky, takže je lze editovat samostatně.  Pomocí tlačítek   určete, kde se má vzor rozdělit, a pak jej rozdělte tlačítkem  . Jednou rozdělený vzor již nelze znovu spojit dohromady.
7	 Tlačítko rozestupů mezi znaky	Tímto tlačítkem můžete změnit rozestupy u znakových vzorů.  Tlačítkem  nebo  zvětšíte, respektive zmenšíte mezery mezi znaky. Tlačítkem  obnovíte výchozí vzhled vzoru.
8	 Tlačítko výběru	Je-li zvolen kombinovaný vzor, tímto tlačítkem můžete vybrat část vzoru, kterou chcete upravit. Kolem vybraného vzoru je červený rámeček. Pokud jste při zadávání textu použili tlačítko zalomení řádku, lze vybírat jednotlivé řádky.

Úprava vzorů (obrazovka nastavení vyšívání)

Když na editační obrazovce stisknete tlačítko , objeví se obrazovka nastavení vyšívání. Po upravení vzoru přejděte stiskem tlačítka  na obrazovku vyšívání.

■ Obrazovka nastavení vyšívání



Č.	Displej	Vysvětlení
	Název tlačítka	
①		Pomocí těchto tlačítek lze vzor posunout směrem znázorněným šipkou. (Stiskem prostředního tlačítka vrátíte vzor doprostřed oblasti vyšívání.) (strana 44)
	Tlačítko přesunu	
②		Tímto tlačítkem můžete celý vzor potočit. Tlačítkem  vrátíte vzor do výchozí polohy.
	Tlačítko otáčení	
③		Stiskněte toto tlačítko pro nové uspořádání sekvence stehování pro kombinované vzory.
	Tlačítko pro uspořádání barev	
④		Stiskem tohoto tlačítka přejdete na obrazovku vyšívání.
	Tlačítko Vyšívání	
⑤		Tímto tlačítkem uložíte vzory do paměti stroje nebo na USB disk. Vzory lze rovněž přenést do počítače prostřednictvím bezdrátového připojení. (strana 47)
	Tlačítko paměti	
⑥		Toto tlačítko slouží ke kontrole polohy vzoru. (strana 33)
	Zkušební tlačítko	
⑦		Stiskem tohoto tlačítka posunete výchozí polohu jehly, abyste navzájem vyrovnali její polohu s polohou vzoru. (strana 44)
	Tlačítko výchozího bodu	

Vyrovnání polohy vzoru a jehly

Příklad: Zarovnání levé spodní části vzoru a pozice jehly

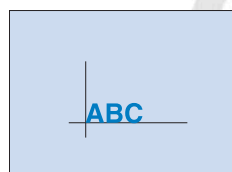

- 1 Na látce vyznačte výchozí bod výšivky podle obrázku níže.

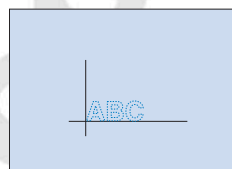

- 2 Stiskněte tlačítko .

- 3 Stiskněte tlačítko  a poté tlačítko .



- ① Výchozí poloha
→ Jehla se nastaví do levého dolního rohu vzoru (vyšívací rámeček se posune tak, aby byla jehla správně umístěna).



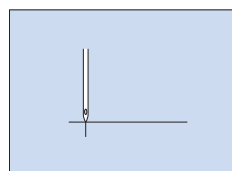

- 4 Pomocí tlačítek  nastavte jehlu nad značku na látce, pak stiskněte tlačítko  a začněte vyšívat vzor.



Vyšívání propojených znaků



Níže popsaným postupem můžete vyšít propojené znaky v jedné řadě, pokud celý vzor přesahuje velikost vyšívacího rámečku.

Příklad: Propojení „DEF“ se znaky „ABC“ pomocí vyšívacího rámečku 10 cm × 10 cm (4 palce × 4 palce) (u některých modelů se prodává samostatně)

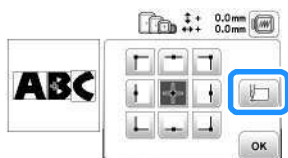
- 1 Vyberte znakové vzory pro text „ABC“ a pak stiskněte tlačítko  a poté tlačítko .
- 2 Stiskněte tlačítko .
- 3 Stiskněte tlačítko  a poté tlačítko .



→ Jehla se nastaví do levého dolního rohu vzoru. Vyšívací rámeček se posune tak, aby byla jehla umístěna správně.



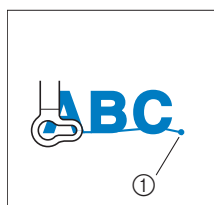



- 4 Stiskněte tlačítko .
- 5 Dejte vyšívací patku dolů a pak stiskem tlačítka „Start/Stop“ spusťte vyšívání.
- 6 Po vyšítí znaků a přestřihnutí nití vyjměte vyšívací rámeček a poté stiskněte tlačítko  pro [Vyšívání dokončeno].

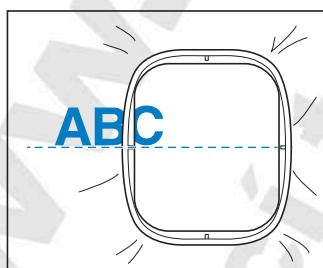

① Konec vyšívání

- 7 Přemístěte látku ve vyšívacím rámečku tak, aby pravá strana písmene „C“ byla částečně uvnitř vyšívacího rámečku; dejte pozor, aby písmena zůstala vzpřímená a na stejné úrovni. Potom znovu připevněte rámeček, aby bylo možno vyšít zbývající znaky („DEF“).



- 8 Tlačítkem  můžete aktuální znakové vzory zrušit.
- 9 Vyberte znakové vzory pro text „DEF“ a pak stiskněte tlačítko  a poté tlačítko .
- 10 Stiskněte tlačítko .
- 11 Stiskněte tlačítko  a poté tlačítko .
→ Jehla se nastaví do levého dolního rohu vzoru. Vyšívací rámeček se posune tak, aby byla jehla umístěna správně.
- 12 Pomocí tlačítek  nastavte jehlu nad konec vyšívání předchozího vzoru.



- 13 Stiskněte tlačítko .
- 14 Dejte vyšívací patku dolů a pak stiskněte tlačítko „Start/Stop“, abyste mohli začít vyšít zbývající znakové vzory.



Uspořádání barev nitě

Tato funkce umožňuje vyšívání při minimálním počtu výměn cívky s nití.

Před začátkem vyšívání stiskněte  na obrazovce s nastavením vyšívání pro přeskupení pořadí vyšívání a uspořádání podle barev nitě.

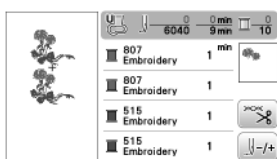
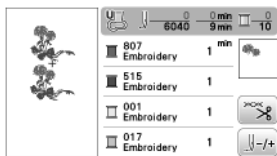

1 Stiskněte tlačítko .

- * Znovu stiskněte  pro kontrolu uspořádaných barev nitě.

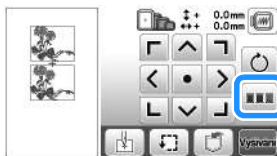

Pořadí barev vyšívání je přeskupeno a uspořádáno podle barev nití.

Znovu stiskněte  na obrazovce nastavení vyšívání pro zrušení uspořádání barev a vyšívání v původním pořadí barev vyšívání.

Poznámka

- Tato funkce nefunguje u překrývajících se vzorů.

Použití funkce paměti

■ Upozornění ohledně dat vyšívání

⚠ UPOZORNĚNÍ

- Při použití jiných dat vyšívání než našich původních vzorů se může přetrhnout nit nebo se může zlomit jehla, jestliže vyšíváte s hustotou stehů, která je příliš jemná, nebo vyšíváte tři nebo více vzájemně se překrývajících stehů. V takovém případě upravte data vyšívání pomocí jednoho z našich původních systémů pro návrh dat.

□ Typy dat vyšívání, které lze používat

Na tomto stroji lze používat pouze soubory dat vyšívání ve formátu .pes, .phc, .pen a .dst. Pokus o použití dat jiných než uvedeného formátu může vést k poruše stroje.

□ Velikost vyšívacího vzoru

Tento stroj umí vyšívát vzory o maximálních rozměrech 26 cm × 16 cm (asi 10-1/4 palce × 6-1/4 palce).

□ USB disk

Některé USB disky nelze s tímto strojem použít. Další informace najdete na našem webu „<http://s.brother/cphan/>“.

□ Upozornění ohledně použití počítače k vytváření a ukládání dat

Pro název souboru nebo složky doporučujeme používat 26 písmen abecedy (velká a malá písmena), číslice 0 až 9, spojovník „-“ a podtržítka „_“.

□ Data vyšívání ve formátu Tajima (.dst)

- Data .dst se zobrazují na obrazovce seznamu vzorů podle názvu souboru (skutečnou miniaturu obrázku nelze zobrazit).
- Jelikož data ve formátu Tajima (.dst) neobsahují informace o barvách jednotlivých nití, zobrazují se za použití našeho výchozího pořadí barev nití. Zkontrolujte náhled a podle potřeby změňte barvy nití.

Ukládání vyšívacích vzorů

Vyšívací vzory, které jste přizpůsobili, můžete uložit do paměti stroje, nebo na USB disk. Vzory můžete také přenést do svého počítače prostřednictvím bezdrátové sítě.

Poznámka

- Dokud je zobrazena obrazovka [Ukládání...], nevypínejte napájení stroje. Došlo by ke ztrátě vzoru, který ukládáte.

- 1 Pokud se vzor, který chcete uložit, nachází na obrazovce pro editaci vzoru nebo na obrazovce nastavení vyšívání, stiskněte tlačítko .



- 2 Při ukládání vyšívacích vzorů na USB disk zasuňte USB disk do USB portu na stroji.

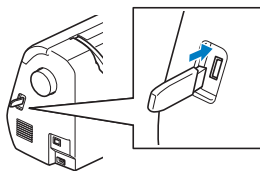

- 3 Ukládání zahájíte zvolením cílového místa.

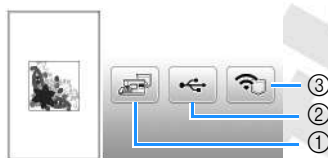

- 1 Uložení do paměti stroje.
- 2 Uložení na USB disk.
Vzor se uloží do složky „bPocket“.
- 3 Dočasné uložení do bezdrátového úložiště.
Podrobný postup viz návod pro PE-DESIGN (verze 11 nebo novější).

- * Vyšívací vzory, které byly uloženy do bezdrátového úložiště, budou z úložiště vymazány po vypnutí stroje. Nainportujte vyšívací vzory do PE-DESIGN (verze 11 nebo novější) před vypnutím stroje.

Načítání vyšívacích vzorů

Načítání vyšívacích vzorů uložených v paměti stroje nebo na USB disku nebo vzorů přenášených prostřednictvím bezdrátové sítě.

- 1 Při načítání vyšívacích vzorů z USB disku zasuňte USB disk do USB portu na stroji.
Pro načítání vyšívacích vzorů prostřednictvím bezdrátové sítě použijte PE-DESIGN (verze 11 nebo pozdější) nebo Design Database Transfer pro přenos vzorů předem. Podrobnosti o přenosu vyšívacích vzorů viz návod pro PE-DESIGN nebo Design Database Transfer.

- 2 Stiskněte tlačítko .



- 3 Stisknutím zvolte cílové místo a pak vyberte požadovaný vyšívací vzor.



- 1 Načtení z paměti stroje.
- 2 Načtení z USB disku.
- 3 Načítání vyšívacích vzorů nahraných do kapsy bezdrátového úložiště prostřednictvím bezdrátové sítě.
Podrobný postup viz návod pro PE-DESIGN (verze 11 nebo novější) nebo Design Database Transfer.

- * Vyšívací vzory, které byly nahrány přes bezdrátovou síť, budou ze stroje vymazány po vypnutí stroje. V případě potřeby uložte vzory do paměti stroje. (strana 47)

Doplnkové informace

- Pokud je vyšívací vzor, který chcete načíst, ve složce na USB disku, stiskněte tlačítko dané složky. Stisknutím tlačítka  se vrátíte na předchozí obrazovku.

4 Stiskněte tlačítko .





Doplnkové informace

- Když stisknete tlačítko , vybraný vyšivací vzor bude trvale vymazán.
- Při ukládání načtených vzorů stiskněte následující tlačítka.

1. Stiskněte tlačítko .



2. Stiskněte tlačítko pro cílové místo.

- : Uložení do stroje.
- : Uložení na USB disk.
- : Dočasné uložení do kapsy bezdrátového úložiště.

Kapitola 3 DODATEK

Péče a údržba

⚠ UPOZORNĚNÍ

- Před čištěním stroje odpojte napájecí kabel. Pokud tak neučiníte, může dojít k úrazu elektrickým proudem nebo k jiným zraněním.

Čištění LCD obrazovky

Pokud je povrch LCD obrazovky špinavý, jemně jej otřete suchým, čistým hadříkem.

Čištění povrchu stroje

Při stírání nečistot ze stroje pevně vyždímejte měkký hadřík namočený ve (vlažné) vodě.

Očištěný stroj vysušte měkkým, suchým hadříkem.

Omezení mazání olejem

Aby nedošlo k poškození tohoto stroje, nesmí být olejován uživatelem.

Tento stroj byl vyroben s dostatečným množstvím oleje pro zajištění správné činnosti a pravidelné mazání je proto zbytečné.

Pokud se vyskytnou potíže, například obtížné otáčení ovládacím kolem nebo neobvyklý hluk, okamžitě přestaňte stroj používat a obraťte se na autorizovaného prodejce Brother nebo nejbližší autorizované servisní středisko Brother.

Opatření při skladování stroje

Neskladujte stroj v žádném z dále popsaných míst, jinak může dojít k jeho poškození, například ke korozi způsobené kondenzací.

- Vystaveným velmi vysokým teplotám
- Vystaveným velmi nízkým teplotám
- Vystaveným velkým teplotním změnám
- Vystaveným velké vlhkosti nebo páře
- V blízkosti ohně, topení nebo klimatizace
- Ve venkovním prostředí nebo vystaven přímému slunečnímu svitu
- Vystaveným velmi prašnému nebo olejovému prostředí

💡 Poznámka

- Aby byla prodloužena životnost stroje, pravidelně ho zapínejte a používejte. Skladování stroje dlouhou dobu bez jeho používání může snížit jeho účinnost.

Čištění dráhy pouzdra cívky

Výkonnost stehování bude snížena, pokud se v pouzdře cívky spodní nitě budou usazovat vlákna nebo prach. Proto je nutné je pravidelně čistit.

- 1 Stiskněte (+) (tlačítko polohování jehly) pro zvednutí jehly.
- 2 Vypněte stroj.
- 3 Odpojte napájecí kabel z napájecího konektoru na pravé straně stroje.
- 4 Vyměňte jehlu a vyšívací patku.
 - Další informace naleznete v části „Výměna jehly“ na straně 23 a „Výměna vyšívací patky“ na straně 50.
- 5 Vyměňte vyšívací modul.
- 6 Sejměte kryt cívky spodní nitě.
- 7 Sejměte kryt stehové desky.

■ Pokud je v krytu stehové desky šroub

- 1 Pro vyjmutí šroubu v krytu stehové desky použijte šroubovák ve tvaru L nebo kotoučovitý šroubovák.

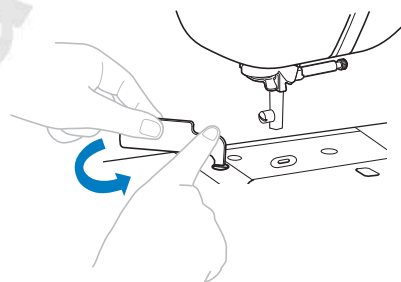

- 2 Uchopte kryt stehové desky po obou stranách a vysuňte desku směrem k sobě.

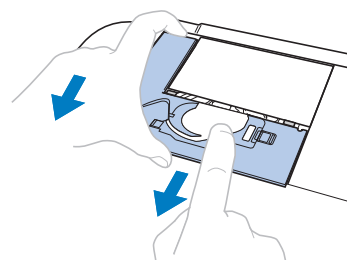

■ Pokud v krytu stehové desky není žádný šroub

- 1 Uchopte kryt stehové desky po obou stranách a vysuňte desku směrem k sobě.

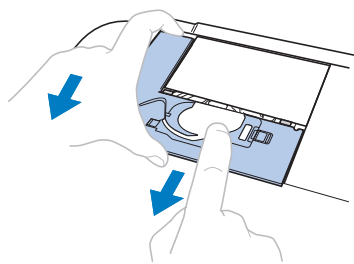

- 8 Uchopte pouzdro cívky spodní nitě a vyjměte je.

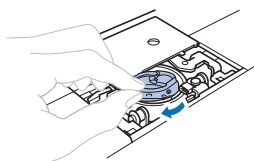

- 9 Čisticím štětečkem nebo vysavačem odstraňte prach a chlupy z dráhy pouzdra cívky, snímače spodní nitě a jejich okolí.

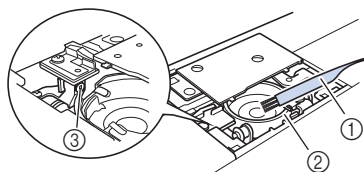

- ① Čisticí štěteček
- ② Dráha
- ③ Snímač spodní nitě

Poznámka

- Do pouzdra cívky spodní nitě nenanášejte olej.

- 10 Zasuňte pouzdro cívky spodní nitě tak, aby byla značka ▲ na pouzdru cívky spodní nitě zarovnána se značkou ● na stroji.

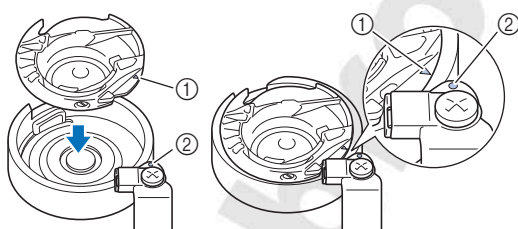

- Vzájemně vyrovnejte značky ▲ a ●.

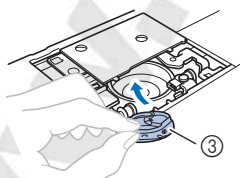

- ① Značka ▲
- ② Značka ●
- ③ Pouzdro cívky spodní nitě

- Před instalací pouzdra cívky spodní nitě zkontrolujte, že jsou vyrovnána označená místa.

- 11 Nasadte jazýčky krytu stehové desky do žlábků stehové desky a směrem od sebe nasuňte kryt. Přiložte zpět kryt cívky spodní nitě.

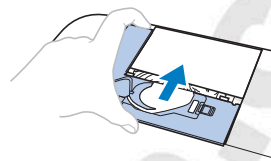

UPOZORNĚNÍ

- Nikdy nepoužívejte pouzdro cívky spodní nitě, které je poškrábané nebo má na sobě otřepy. Jinak by mohlo dojít k zamotání vrchní nitě, zlomení jehly nebo chybné výkonnosti stehování. Kvůli novému pouzdru cívky spodní nitě se obraťte na své nejbližší autorizované servisní středisko Brother.
- Ujistěte se, že je pouzdro cívky spodní nitě správně nasazeno. V opačném případě může dojít ke zlomení jehly.

Dotykový panel nefunguje správně

Pokud obrazovka nereaguje správně při dotyku na tlačítko (stroj činnost neprovede nebo provede jinou činnost), proveďte správné nastavení podle dále uvedených kroků.

- 1 Držte prst stále na obrazovce, VYPNĚTE a znovu ZAPNĚTE hlavní vypínač.



→ Zobrazí se obrazovka nastavení dotykového panelu.

- 2 Lehce se dotkněte středu každého +, v pořadí od 1 do 5.

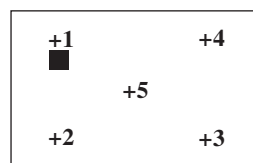

- 3 VYPNĚTE hlavní vypínač, pak ho znovu ZAPNĚTE.

Výměna vyšívací patky

UPOZORNĚNÍ

- Použijte pouze vyšívací patku konstruovanou pro tento stroj. Použití jakékoliv jiné vyšívací patky může způsobit zranění osob nebo poškození stroje.



- 1 Jedním či dvojitým stisknutím tlačítka (tlačítko polohování jehly) zvedněte jehlu.

2 Stiskněte tlačítko .

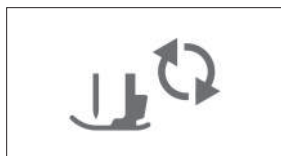
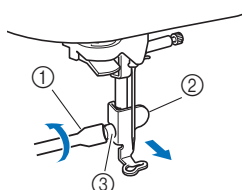
- Zobrazí-li se na obrazovce LCD zpráva [Opravdu chcete automaticky sklopit přítlačnou patku?], pokračujte stisknutím **OK**.
- Obrazovka se změní a všechna tlačítka a ovládací tlačítka budou zablokována (kromě .

**3 Zvedněte páčku přítlačné patky.****4 Pro povolení šroubu vyšívací patky použijte přiložený šroubovák a poté vyšívací patku vyjměte.**

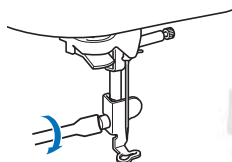
- 1 Šroubovák
- 2 Vyšívací patka
- 3 Šroub vyšívací patky

5 Pravou rukou přidržujte vyšívací patku na svém místě a poté přiloženým šroubovákem pevně utáhněte šroub vyšívací patky.**6 Pomalu spouštějte páčku přítlačné patky.****7 Zvedněte páčku přítlačné patky pro kontrolu, zda je vyšívací patka bezpečně upevněna.****8 Stiskněte**  **pro odblokování všech tlačítek.****Odstranění závad**

Pokud stroj přestane řádně fungovat, než požádáte o servis, zkontrolujte následující možné problémy. Většinu problémů můžete vyřešit sami. Pokud potřebujete další pomoc, Brother support web nabízí nejnovější otázky a odpovědi a tipy na řešení potíží. Navštivte nás na adrese „ <http://s.brother/cphan/> “.

Pokud problém přetrvává, kontaktujte svého prodejce Brother nebo nejbližší autorizované servisní středisko Brother.

Seznam příznaků

Před kontaktováním servisu zkontrolujte následující možné problémy. Pokud je referenční stránka „*“, kontaktujte autorizovaného prodejce Brother nebo nejbližší autorizované servisní středisko Brother.

■ Příprava

Příznak, příčina/řešení	Referenční materiál
Nelze navléknout jehlu.	
Jehla není ve správné poloze. • Stiskněte tlačítko „Polohování jehly“ a zvedněte tak jehlu.	10
Jehla není správně nainstalována.	23
Jehla je otočená, ohnutá nebo má tupou špičku.	23
Navlečení vrchní nitě není správné. Páčka navlékače jehly není snížena, dokud nezacvakne na místo.	20
Háček navlékače jehly je ohnutý a neprochází očkem jehly.	*
S páčkou navlékače jehly nelze pohnout, nebo ji vrátit do původní polohy.	*
Přítlačnou patku nelze spustit pomocí páčky přítlačné patky.	
Přítlačná patka byla zvednutá pomocí tlačítka „přítlačné patky“.	10
Nit se nenavíjí na cívku plynule.	
Nit neprochází správně vodičem nitě navíječe.	16
Nit vytažená z vodiče nitě navíječe byla nesprávně navinuta na cívku.	18
Prázdná cívka nebyla správně usazena na trn.	16
Při navíjení cívky se nit cívky navinula pod sedlem navíječe.	
Nit neprochází správně pod předepínacím kotoučem vodiče nitě navíječe. • Odstraňte případnou zamotanou nit a pak navíjte cívku.	16
Spodní nit nelze vytáhnout nahoru.	
Cívka není správně nasazena.	19
Na LCD se nic nezobrazuje.	
Hlavní vypínač není zapnutý.	11
Zástrčka síťového kabelu není zastrčena do elektrické zásuvky.	11
LCD obrazovka je zamlžená.	

Příznak, příčina/řešení	Referenční materiál
Došlo ke kondenzaci na LCD obrazovce. • Po chvíli se opět projasní.	–
Displejová tlačítka nereagují nebo mají příliš velkou citlivost.	
Při stisknutí máte na ruce rukavici. Tlačítka jsou stisknuta nehtem. Je použito neelektrostatické dotykové pero. Citlivost displejových tlačítek není pro uživatele nastavena.	10, 13
Osvětlení šití se nerozsvítilo.	
[Světlo] je na obrazovce nastavení nastaveno na možnost [OFF].	12
Vyšívací modul nepracuje.	
Vyšívací modul není správně připojen.	25
Vyšívací rámeček byl připevněn před spuštěním modulu.	25
Nelze načíst vyšívací vzor prostřednictvím bezdrátové sítě.	
Vyšívací vzory, které nejsou dostupné pro tento stroj, nelze načíst. • Přejíždíte data vyšívání a zprávu zobrazenou v aplikaci.	–

■ Při vyšívání

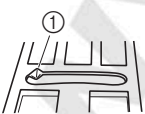
Příznak, příčina/řešení	Referenční materiál
Stroj nepracuje.	
Nebylo stisknuto tlačítko „Start/Stop“.	34
Trn navijeece cívky je zatlačen doprava.	16
Není zvolen vzor.	31
Přítlačná patka není spuštěna.	34
Zajišťovací páčka rámečku nebyla spuštěna. • Po nainstalování vyšívacího rámečku spusťte zajišťovací páčku rámečku.	29
Jehla se láme.	
Jehla není správně nainstalována.	23
Upínací šroub jehly není utažen.	23
Jehla je otočená, nebo ohnutá.	23
Pro zvolenou látku je použita nevhodná jehla nebo nit.	23
Napnutí vrchní nitě je příliš velké.	37
Cívka s nití není správně nasazena.	16
Kolem otvoru ve stehové desce jsou škrábance.	*
* Na levé straně otvoru stehové desky je drážka. Není to škrábanec.	
 ① Drážka	
Kolem otvoru v přítlačné patce jsou škrábance.	*
Na pouzdrů cívky spodní nitě jsou škrábance.	*
Nepoužíváte cívku spodní nitě navrženou přímo pro tento stroj.	16

Příznak, příčina/řešení	Referenční materiál
Navlečení vrchní nitě není správné.	20
Cívka není správně nasazena.	19
Vyšívací patka je upevněna nesprávně.	50
K vyšívání látky není upevněn stabilizátor.	27
Spodní nit je nesprávně navinuta.	16
Horní nit praská.	
Nit není do stroje správně navlečena (je použita špatná krytka cívky vrchní nitě, krytka cívky vrchní nitě je uvolněná, nit se nezachytila do navlékače vodicí tyčky jehly atd.).	20
Je použita zauzlená nebo zamotaná nit.	–
Napnutí vrchní nitě je příliš velké.	37
Nit je zamotaná.	20
Jehla je otočená, ohnutá nebo má tupou špičku.	23
Jehla není správně nainstalována.	23
V blízkosti otvoru vyšívací patky jsou škrábance.	50, *
Na pouzdrů cívky spodní nitě jsou škrábance.	*
Pro zvolenou látku je použita nevhodná jehla nebo nit.	23
Není použita cívka navržená přímo pro tento stroj.	16
Nit je zamotaná na rubu látky.	
Navlečení vrchní nitě není správné.	20
Pro zvolenou látku je použita nevhodná jehla nebo nit.	23
Vrchní nit je příliš napnutá.	
Cívka spodní nitě je nesprávně nasazená.	19
Spodní nit praská.	
Cívka není správně nasazena.	19
Spodní nit je nesprávně navinuta.	16
Je použita poškrábaná cívka.	19
Nit je zamotaná.	20
Není použita cívka navržená přímo pro tento stroj.	16
Na látce vznikají záhyby.	
Je chyba v navlečení vrchní nebo spodní nitě.	16, 20
Cívka s nití není správně nasazena.	17
Pro zvolenou látku je použita nevhodná jehla nebo nit.	23
Jehla je otočená, ohnutá nebo má tupou špičku.	23
Vynechané stehy	
Nit není do stroje správně navlečena.	16, 20
Jehla je otočená, ohnutá nebo má tupou špičku.	23
Jehla není správně nainstalována.	23
Pod stehovou deskou se nahromadil prach nebo chlupy.	49
Nefunguje vyšívání	
Jehla je otočená, ohnutá nebo má tupou špičku.	23
Cívka není správně nasazena.	19
Navlečení vrchní nitě není správné.	20

Příznak, příčina/řešení	Referenční materiál
Vysoký zvuk během vyšívání	
Ve dráze jsou zachyceny kousky nitě.	49
Navlečení vrchní nitě není správné.	20
Není použita cívka navržená přímo pro tento stroj.	16
V pouzdra cívky spodní nitě jsou díry po jehle nebo po ní škrábance.	*
Jehla se dotýká stehové desky.	
Upínací šroub jehly je uvolněný.	23
Jehla je otočená, ohnutá nebo má tupou špičku.	23
Ovládací kolo se neotáčí plynule.	
Nit je zapletená do pouzdra cívky spodní nitě.	*

■ Po vyšívání



Příznak, příčina/řešení	Referenční materiál
Napnutí nitě není správné.	
Navlečení vrchní nitě není správné.	20
Cívka není správně nasazena.	19
Pro zvolenou látku je použita nevhodná jehla nebo nit.	23
Napnutí nitě není nastaveno správně.	37
Spodní nit je nesprávně navinuta.	16
Jehla je otočená, ohnutá nebo má tupou špičku.	23
Nepoužíváte cívku spodní nitě navrženou přímo pro tento stroj.	16
Vyšívací vzor není správně vyšitý.	
Nit je zkroucená.	20
Napnutí nitě není nastaveno správně.	37
Látka nebyla správně vložena do rámečku (byla volná, atd.).	28
Podkladový materiál nebyl přiložen. <ul style="list-style-type: none"> Vždy použijte podkladový materiál, hlavně se strečovými látkami, lehkými látkami, látkami s hrubým zvlněním, nebo s látkami, které často způsobují smrštění vzoru. Kvůli vhodnému podkladu se obraťte na svého autorizovaného prodejce Brother. 	27
V blízkosti stroje se nacházel nějaký předmět a saně nebo vyšívací rámeček do něj během vyšívání narazily.	25
Materiál vycházející z vyšívacího rámečku způsobuje problémy. <ul style="list-style-type: none"> Znovu natáhněte látku na rámeček tak, aby materiál vycházející z vyšívacího rámečku nezpůsobil problémy, otočte vzor a začněte vyšívat. 	27
Vyšíváte na těžký materiál a látka visí přes okraj stolu. <ul style="list-style-type: none"> Pokud při vyšívání visí látka přes okraj stolu, bude pohyb vyšívacího modulu narušen. Během vyšívání látku nadlehčujte. 	34
Látka je zaháknutá, nebo v něčem zachycená. <ul style="list-style-type: none"> Zastavte stroj a umístěte látku tak, aby se nemohla zachytit nebo zaháknout. 	-

Příznak, příčina/řešení	Referenční materiál
Při odpojování nebo připojování vyšívacího rámečku během vyšívání došlo k posunu saní. <ul style="list-style-type: none"> Pokud se během tohoto procesu saně posunuly, může dojít k narušení zarovnání vzoru. Při odpojování nebo připojování vyšívacího rámečku postupujte opatrně. 	29
Podkladový materiál není správně přiložen, například je menší, než vyšívací rámeček.	27
Vyšívací vzor nevyšívá v konkrétní poloze.	
Látka není umístěna ve správné poloze ve vyšívacím rámečku. <ul style="list-style-type: none"> Použijte vyšívací fólii. 	29
Při vyšívání na povrchu látky vznikají smyčky.	
Napnutí nitě není správně nastaveno.	37
Není použita vyšívací cívková nit určená k používání na tomto stroji.	27

Chybová hlášení

Pokud dojde k chybným činnostem, na displeji LCD se zobrazí hlášení nebo doporučení pro danou činnost. Postupujte podle zobrazených pokynů. Pokud po zobrazení chybového hlášení stisknete tlačítko  nebo provedete činnost správně, hlášení zmizí.

	Chybová hlášení	Příčina/řešení
1	Došlo k závadě. Vypněte a znovu zapněte stroj.	Tato zpráva je zobrazena, pokud dojde k nějaké závadě. Vypněte stroj, pak jej opět zapněte. Jestliže se tato zpráva zobrazuje i nadále, obraťte se, prosím, na svého autorizovaného prodejce Brother nebo na nejbližší autorizované servisní středisko Brother.
2	Konfiguraci znaků nelze změnit.	Tato zpráva je zobrazena, pokud je znaků příliš mnoho a konfigurace zakřivených znaků není možná.
3	Písmo nelze změnit, protože vybrané písmo neobsahuje některá písmena.	Tato zpráva se zobrazí, pokud se změní font vzoru vyšivacích znaků na takový, který neobsahuje znaky ve vzoru použité.
4	Data vybraného vzoru nelze rozpoznat. Data mohou být poškozená. Vypněte a znovu zapněte napájení.	Tato zpráva se zobrazí, když se pokusíte načíst data vzoru, která nejsou platná. Protože příčinou může být cokoliv z dále uvedeného, zkontrolujte data vzoru. <ul style="list-style-type: none"> • Data vzoru jsou poškozená. • Data, která jste se pokusili načíst, byla vytvořena v návrhovém datovém systému jiného výrobce. Vypněte stroj a pak ho znovu zapněte pro návrat do jeho normálního stavu.
5	Zkontrolujte a znovu navlékněte horní nit.	Tato zpráva se zobrazí, když se přetrhne nebo není správně navlečena vrchní nit, a je stisknuto tlačítko „Start/Stop“, atd.
6	Objem dat je pro tento vzor příliš velký.	Tato zpráva se zobrazí, když vámi editované vzory zabírají příliš mnoho paměti, nebo když editujete příliš mnoho vzorů pro kapacitu paměti.
7	Sklopte páčku přítlačné patky.	Tato zpráva se zobrazí, jestliže je tlačítko jako například tlačítko „Start/Stop“ stisknuto při zdvižené přítlačné patce.
8	Nedostatek volné paměti pro uložení.	Tato zpráva se zobrazí, když je paměť plná a vzor nelze uložit.
9	Nedostatek volné paměti pro uložení vzoru. Smazat další vzor?	Tato zpráva se zobrazí, když je paměť plná a vzor nelze uložit. Chcete-li uložit stávající vzor, stiskněte  a odstraňte dříve uložený vzor. Stisknutím tlačítka  se vrátíte na původní obrazovku bez uložení stehu či vzoru do paměti.
10	Opravdu chcete vyvolat a obnovit předchozí paměť?	Tato zpráva se zobrazí, když dojde k vypnutí stroje během vyšívání a jeho opětovnému zapnutí. Stiskněte  pro návrat stroje do stavu (poloha vzoru a počet stehů), v jakém byl při vypnutí. Podle pokynů v části „Jestliže se nit při vyšívání přetrhne“ na straně 36 vyrovnejte polohu jehly a vyšijte zbývající část vzoru.
11	Vzor zasahuje mimo vyšivací rám.	Tato zpráva se zobrazí, když se změní vyšivací znakový vzor, například otočením, takže se již nevejde do vyšivacího rámečku.
12	Vzor zasahuje mimo vyšivací rám. Nepřidávejte další znaky.	Tato zpráva se zobrazí, když se změní vyšivací znakový vzor přidáním řádků, takže se již nevejde do vyšivacího rámečku.
13	Vzor zasahuje mimo vyšivací rám. Tuto funkci nelze nyní použít.	Tato zpráva se zobrazí, po změně velikosti vyšivacího vzoru znaků nebo přepnutí mezi zápisem vertikálně/horizontálně, což má ten důsledek, že je pro vyšivací rámeček příliš velký.
14	Doporučujeme provést pravidelnou údržbu.	Jakmile se tato zpráva zobrazí, doporučujeme vám vzít stroj kvůli provedení servisní kontroly k autorizovanému prodejci Brother nebo do nejbližšího autorizovaného servisního střediska Brother. Ačkoliv tato zpráva zmizí a váš stroj bude dál fungovat po stisknutí  , zpráva se ještě několikrát zobrazí, dokud nebude příslušná údržba provedena.

	Chybová hlášení	Příčina/řešení																
15	Váš stroj nepodporuje způsoby ověření a šifrování používané vybraným přístupovým bodem / routerem bezdrátové sítě LAN.	<p>Metody ověřování/šifrování, které používá vybraný bezdrátový přístupový bod / router, nejsou vaším strojem podporovány.</p> <p>Pro režim infrastruktury změňte metody ověřování a šifrování bezdrátového přístupového bodu / routeru. Váš stroj podporuje následující metody ověřování:</p> <table border="1"> <thead> <tr> <th>Metoda ověření</th> <th>Metoda šifrování</th> </tr> </thead> <tbody> <tr> <td>WPA-osobní</td> <td>TKIP</td> </tr> <tr> <td></td> <td>AES</td> </tr> <tr> <td>WPA2-osobní</td> <td>TKIP</td> </tr> <tr> <td></td> <td>AES</td> </tr> <tr> <td>Otevřená</td> <td>WEP</td> </tr> <tr> <td></td> <td>Žádná (bez šifrování)</td> </tr> <tr> <td>Sdílený klíč</td> <td>WEP</td> </tr> </tbody> </table> <p>Není-li problém vyřešen, mohlo být nesprávně zadáno SSID nebo nastavení sítě. Znovu zkontrolujte nastavení bezdrátové sítě. (strana 14) Postupujte podle „Jak mohu zjistit údaje o zabezpečení bezdrátové sítě (SSID a síťový klíč)“ na straně 56.</p>	Metoda ověření	Metoda šifrování	WPA-osobní	TKIP		AES	WPA2-osobní	TKIP		AES	Otevřená	WEP		Žádná (bez šifrování)	Sdílený klíč	WEP
Metoda ověření	Metoda šifrování																	
WPA-osobní	TKIP																	
	AES																	
WPA2-osobní	TKIP																	
	AES																	
Otevřená	WEP																	
	Žádná (bez šifrování)																	
Sdílený klíč	WEP																	
16	Cívka je téměř prázdná.	<p>Tato zpráva se zobrazí, když dochází spodní nit. Přestože může být po stisknutí tlačítka „Start/Stop“ vyšito ještě několik stehů, ihned cívku nahradte navinutou cívku.</p> <p>Při vyšívání stisknutím tlačítka  (tlačítko Odstřihovač nitě) přestřihněte nitě, zvedněte přítlačnou patku, vyjměte vyšívací rámeček a použitou cívku nahradte cívku, na které je navinutý dostatek vyšívací cívkové nitě.</p>																
17	Bylo aktivováno bezpečnostní zařízení naviječe cívky. Je nit zamotaná?	Tato zpráva se zobrazí, když se cívka navíjí a motor se zasekne kvůli zamotání nitě, apod.																
18	 Jezdec vyšívací jednotky se bude pohybovat. Držte ruce atd. v dostatečné vzdálenosti od jezdce.	Tato zpráva se zobrazí, než se dá vyšívací modul do pohybu.																
19	Stroj se stále pokouší připojit k vaší bezdrátové síti.	Stroj se stále pokouší připojit k vaší bezdrátové síti. Počkejte několik minut a poté zkontrolujte stav sítě WLAN.																
20	 Bylo aktivováno bezpečnostní zařízení. Je nit zamotaná? Je jehla ohnutá?	Tato zpráva se zobrazí, když se motor zasekne kvůli zamotání nitě nebo z jiných důvodů, které souvisí s podáváním nitě.																
21	SSID a síťový klíč jsou nesprávné.	Zabezpečovací informace (SSID / síťový klíč (heslo)) jsou nesprávné. Zkontrolujte název sítě (SSID) a zabezpečovací informace (síťový klíč (heslo)). (strana 14) Postupujte podle „Jak mohu zjistit údaje o zabezpečení bezdrátové sítě (SSID a síťový klíč)“ na straně 56.																
22	Nelze najít přístupový bod / router bezdrátové sítě LAN.	<p>Bezdrátový přístupový bod / router nelze detekovat.</p> <p>1. Překontrolujte tyto 4 body.</p> <ul style="list-style-type: none"> - Ujistěte se, že je bezdrátový přístupový bod / router zapnutý. - Přesuňte stroj na místo, kde nejsou žádné překážky signálu bezdrátové sítě, jako například kovové dveře nebo stěny, nebo blíže k bezdrátovému přístupovému bodu / routeru. - Při konfiguraci nastavení bezdrátové sítě stroj dočasně umístěte do vzdálenosti cca 1 metr (3,3 stopy) od bezdrátového přístupového bodu. - Pokud váš bezdrátový přístupový bod / router používá filtrování MAC adres, ujistěte se, že je MAC adresa tohoto stroje ve filtru povolena. <p>2. Pokud jste SSID a bezpečnostní údaje (SSID / metoda ověřování / metoda šifrování / síťový klíč (heslo)) zadali ručně, mohlo dojít k jejich nepřesnému zadání. Znovu zkontrolujte SSID a bezpečnostní údaje a v případě potřeby znovu zadejte správné údaje. (strana 14) Postupujte podle „Jak mohu zjistit údaje o zabezpečení bezdrátové sítě (SSID a síťový klíč)“ na straně 56.</p>																

	Chybová hlášení	Příčina/řešení
23	Informace zabezpečení bezdrátové sítě (způsob ověření, způsob šifrování, síťový klíč) jsou nesprávné.	Informace o zabezpečení bezdrátové sítě (metoda ověřování / metoda šifrování / síťový klíč (heslo)) jsou nesprávné. U chybového hlášení [Váš stroj nepodporuje způsoby ověření a šifrování používané vybraným přístupovým bodem / routerem bezdrátové sítě LAN.] nahlédněte do tabulky a znovu zkontrolujte informace o zabezpečení bezdrátové sítě (metoda ověřování / metoda šifrování / síťový klíč (heslo)). (strana 14) Postupujte podle „Jak mohu zjistit údaje o zabezpečení bezdrátové sítě (SSID a síťový klíč)“ na straně 56.
24	Nastavení bezdrátové sítě není aktivní.	Nastavení bezdrátové sítě není aktivováno. Aktivujte bezdrátovou síť. (strana 14)
25	Tento vzor nelze použít.	Tato zpráva se zobrazí, když se pokusíte načíst vzor, které nelze na tomto stroji použít.
26	Toto médium USB nelze použít.	Tato zpráva se zobrazí, když se pokusíte použít nekompatibilní médium.
27	Není načteno médium USB. Načtěte médium USB.	Tato zpráva se zobrazí, když se pokusíte vyvolat nebo uložit vzor bez připojeného USB disku.
28	F**	Pokud se během šití na LCD displeji zobrazí chybová zpráva [F**], může mít stroj závadu. Obratě se na svého autorizovaného prodejce Brother nebo na nejbližší autorizované servisní středisko Brother.

Jak mohu zjistit údaje o zabezpečení bezdrátové sítě (SSID a síťový klíč)

- 1) Tyto informace je potřeba hledat v dokumentaci dodávané s bezdrátovým přístupovým bodem / routerem.
- 2) Původní SSID (název bezdrátové sítě) by mohl být název výrobce nebo název modelu.
- 3) Pokud neznáte bezpečnostní informace, obraťte se na výrobce routeru, na správce systému nebo poskytovatele připojení k internetu.
- 4) Některé bezdrátové SSID a síťové klíče (hesla) rozlišují velká a malá písmena. Zaznamenejte si prosím správné svoje informace.

* Síťový klíč může být také definován jako heslo, bezpečnostní klíč nebo šifrovací klíč.

* Pokud je bezdrátový přístupový bod / router nastaven tak, aby nevysílal SSID, údaj SSID nebude zjištěn automaticky. Bude nutné údaj SSID zadat ručně.

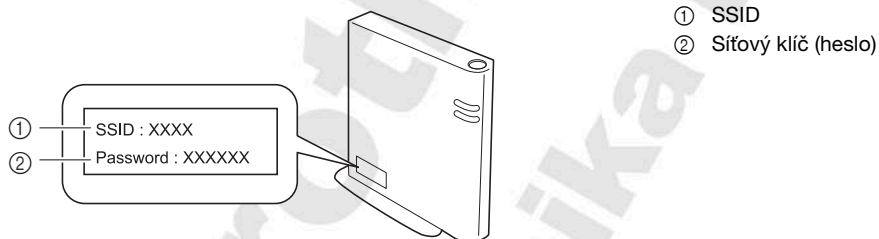

Provozní zvuková signalizace

Při správném provedení určitého úkonu se ozve jedno pípnutí.

Při nesprávném provedení určitého úkonu se ozvou dvě nebo čtyři pípnutí.

Pokud se stroj zablokuje, například proto, že je zamotaná nit, stroj nadále vydává zvukový signál po dobu čtyř sekund a potom se automaticky vypne. Nezapomeňte ověřit příčinu chyby a před opětovným zahájením vyšívání chybu odstraňte.

Specifikace

Položka	Specifikace
Rozměry stroje	Cca 480 mm (š) × 250 mm (h) × 300 mm (v) (Cca 18-7/8 palce (š) × 9-7/8 palce (h) × 11-7/8 palce (v))
Hmotnost stroje	Pro 888-G60: Cca 8,6 kg (Cca 20 liber) Pro 888-G70/G72: Cca 8,7 kg (Cca 20 liber)
Rozměry stroje s připojeným vyšívacím modulem	Cca 693 mm (š) × 421 mm (h) × 300 mm (v) (Cca 27-3/8 palce (š) × 16-5/8 palce (h) × 11-7/8 palce (v))
Hmotnost stroje s připojeným vyšívacím modulem	Pro 888-G60: Cca 12,1 kg (Cca 27 liber) Pro 888-G70/G72: Cca 12,2 kg (Cca 27 liber)
Rychlost šití	70 až 850 stehů za minutu

* Pamatujte prosím, že některé specifikace se mohou změnit bez předchozího upozornění.

Aktualizace softwaru stroje

Software stroje lze aktualizovat pomocí USB disku. Když je na našem Brother support webu na adrese „<http://s.brother/cphan>“ k dispozici aktualizace programu, stáhněte si příslušné soubory podle pokynů na webu a podle níže uvedených kroků.

Poznámka

- Použijete-li při aktualizaci softwaru USB disk, ujistěte se, že před začátkem aktualizace na USB disku nejsou žádná jiná data než soubory s aktualizací.

Doplnkové informace

- Při aktualizaci softwaru stroje nebudou uložené vyšívací vzory vymazány.

Při používání funkce bezdrátové sítě se na klíči bezdrátové LAN zobrazí značka aktualizace.

: Aktualizovaný software je dostupný na našem webu. Aktualizujte software.

: Není k dispozici žádný aktualizovaný software. Informace o verzi lze zkontrolovat na obrazovce s nastavením. (strana 13)

1 Zapněte stroj, zatímco je stisknuto a přidrženo

 (tlačítko přítlačné patky).

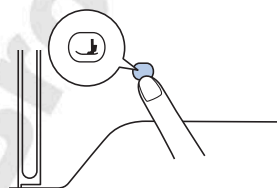

→ Zobrazí se následující obrazovka.



2 Zasuňte USB disk do USB portu na stroji.

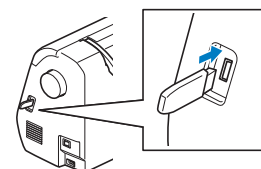

Poznámka

- Na médium USB ukládejte pouze aktualizací soubor.

3 Stiskněte tlačítko .

- Při aktualizaci stroj nevypínejte.
- Po dokončení aktualizace se objeví zpráva o dokončení aktualizace.

4 Vytáhněte USB disk a vypněte a znovu zapněte stroj.

Rejstřík

A

Aktualizace 57

B

Bezdrátová síť LAN 14

C

Cívka 16
dojde nit 35

Č

Čištění 49

D

Dělené vyšívací vzory 41
Dráha 50

F

Formát souboru 46
Funkce automatického odstříhování nití 38
Funkce odstříhování nití 39

CH

Chybová hlášení 54

J

Jazyk 12
Jehla 23

K

Kryt stehové desky 9, 49
Krytí 42
Krytka cívky vrchní nitě 17

L

Látka 27
LCD 10, 12

M

Metalická nit 17, 22

N

Načítání 47
Napájení 11
Napnutí nitě 37
Nasazení cívky spodní nitě 19
Navinutí cívky 16
Navlékač jehel 22
Nášivka 39, 40
Nit 27

O

Odstranění závad 51
Odstřížení konců barevných nití 38
Odstřížení skokových švů 39
Osvětlení 12
Otáčení 42, 44

P

Paměť 46
Písmo 32
Podávací palce 9
Podkladový materiál 28
Podmínky používání 4
Poloha jehly 12
Pouzdro cívky spodní nitě 50
Provozní zvuková signalizace 12, 56
Přiložené příslušenství 10

R

Rozestupy mezi znaky 43

S

Sítka cívky vrchní nitě 17
Spodní nit 16, 27
Stehová deska 9

T

Tlačítko odstřížení/napnutí 37

U

Ukládání 47
USB 46
Uspořádání barev nitě 46

Ú

Údržba 49

V

Velikost 43
Vodič nitě navíječe 16
Vrchní nit 20, 27
Vyrovnání polohy 44
Vyšívací fólie 29
Vyšívací rámečky 28, 29
vyjmutí 30
Vyšívání 25
Výměna přítlačné patky 50

Z

Zobrazení barvy nitě 35
Zrcadlení 42



www.brother-czech.cz
Šicí technika Brother s.r.o.



www.brother-czech.cz
Šicí technika Brother s.r.o.



www.brother-czech.cz
Šicí technika Brother s.r.o.



www.brother-czech.cz
Šicí technika Brother s.r.o.



www.brother-czech.cz
Šicí technika Brother s.r.o.



www.brother-czech.cz
Šicí technika Brother s.r.o.

www.brother-czech.cz
Šicí technika Brother s.r.o.

K dispozici je různé volitelné příslušenství, které lze zakoupit samostatně.

Navštivte náš web <http://s.brother/cohan/>.



Navštivte nás na adrese <http://s.brother/cphan/>, kde naleznete podporu pro váš výrobek a odpovědi na časté dotazy (FAQ).



Nezapomeňte si nainstalovat nejnovější software.
Nejnovější verze přináší řadu funkčních vylepšení.



Brother SupportCenter je mobilní aplikace, která poskytuje informace podpory pro váš výrobek Brother.
Stáhněte si ji prostřednictvím služeb Google Play™ nebo App Store.



Google Play™



App Store

Stroj smí být používán pouze v zemi, kde byl zakoupen. Místní společnosti nebo zástupci společnosti Brother budou podporovat pouze stroje zakoupené v jejich vlastní zemi.



Design Database Transfer je speciální aplikace systému Windows pro bezdrátový přenos dat vyšívání z počítače do stroje. Tuto aplikaci lze použít i pro zobrazení nebo správu dat vyšívání.

Navštivte nás na webu <http://s.brother/cahkb/>, kde si můžete stáhnout aplikaci.